

# Инструкция по эксплуатации

ДВУХЛИНЕЙНАЯ ИНТЕГРИРОВАННАЯ  
ТЕЛЕФОННАЯ СИСТЕМА

МОДЕЛЬ № **KX-T3155**

**EASA-PHONE**

Телефон с автоматическим набором и  
спикерфоном

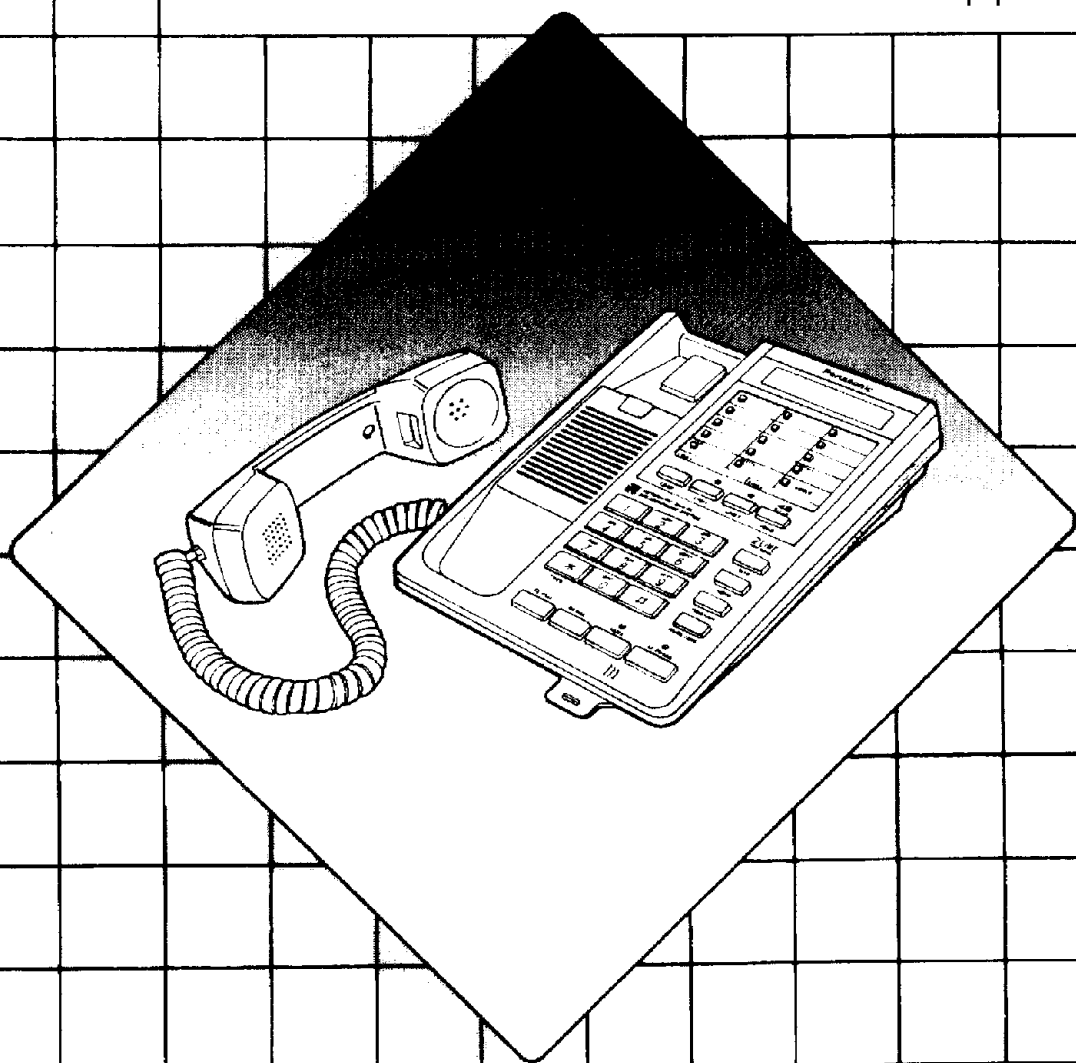

## Panasonic

Пожалуйста, прочитайте перед  
началом эксплуатации.

Благодарим Вас за приобретение двухлинейного телефонного аппарата  
Panasonic.

## Содержание

Расположение органов управления .....	2
Подготовка .....	3
Ручной набор и прием звонков .....	5
Удержание звонка .....	6
Автоматический набор .....	8
Занесение номеров в память и осуществление набора .....	9
Режим спикерфона .....	14
Конференц-связь .....	15
Специальный сервис телефонной компании .....	16
Использование кнопки конфиденциальности и вставки дефиса в номер .....	17
Установка времени .....	18
Установка сигнала предупреждения .....	19
ЖК-дисплей .....	20
Выбор положения переключателя внешней линии (C.O.L) .....	21
Выбор переключателей режима линий .....	21
Диагностика неисправностей .....	22
Установка батареек .....	23
Подсоединение телефонной линии .....	24
Установка на стену .....	25
Разное .....	26

### Принадлежности

Четырехжильный телефонный провод со светло-зелеными штекерами ..... **Один**  
Двужильный телефонный провод с прозрачными штекерами ..... **Один**

Провод телефонной трубки ..... **Один**  
Батарейки типа R6 (AA, UM-3) ..... **Три**  
Телефонная трубка ..... **Одна**

# Расположение органов управления

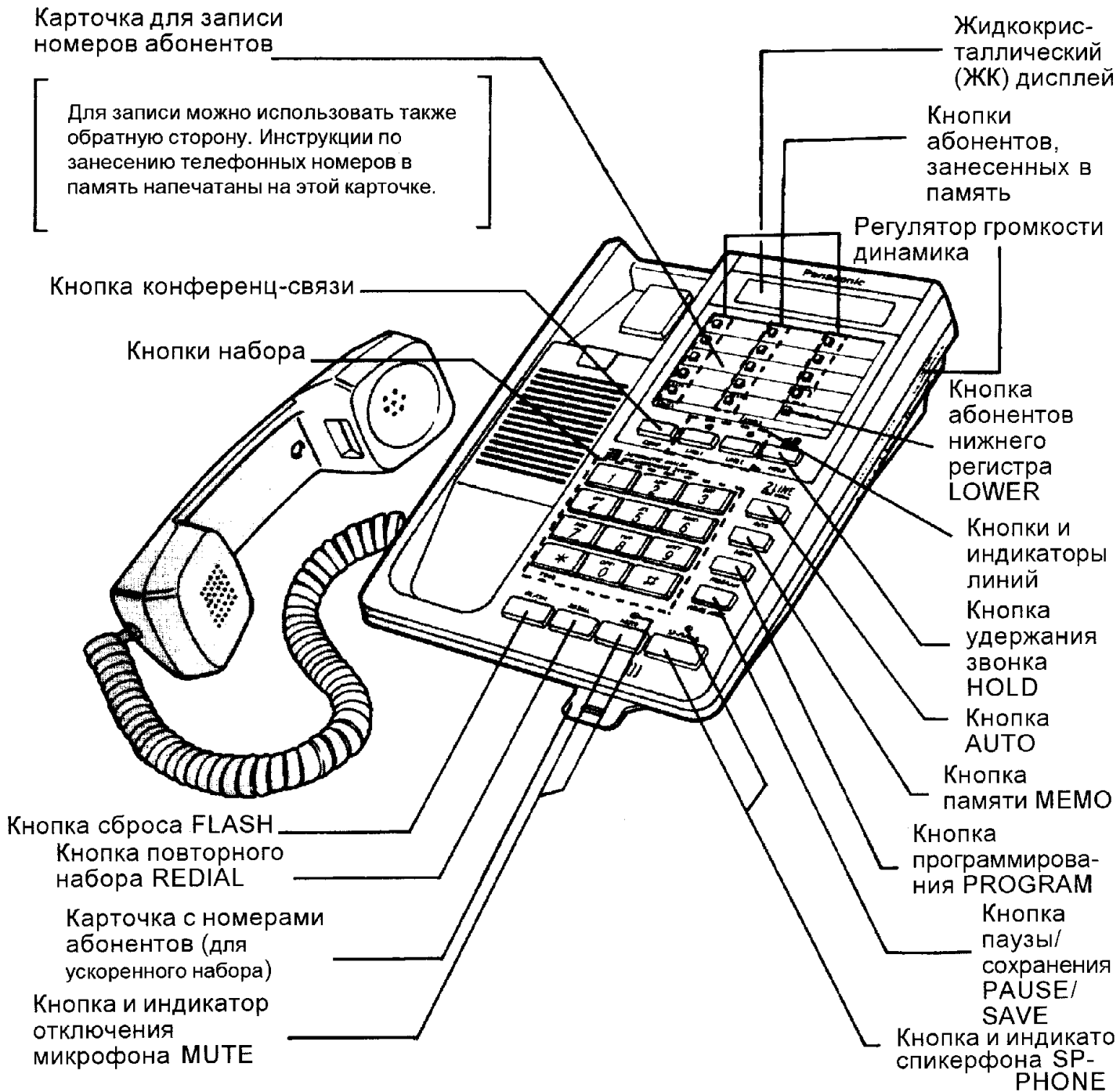

Расположение функций ЖК-дисплея

**PROGRAM LOWER MEMO REDIAL ALARM SAVE**

AM PM 11-30 015-30

Текущее время

Продолжительность разговора

• Данная индикация приведена в качестве примера.

# Подготовка

① Чтобы установить карточку с номерами абонентов ускоренного набора в аппарат.

1 Переверните аппарат, как показано на рисунке.

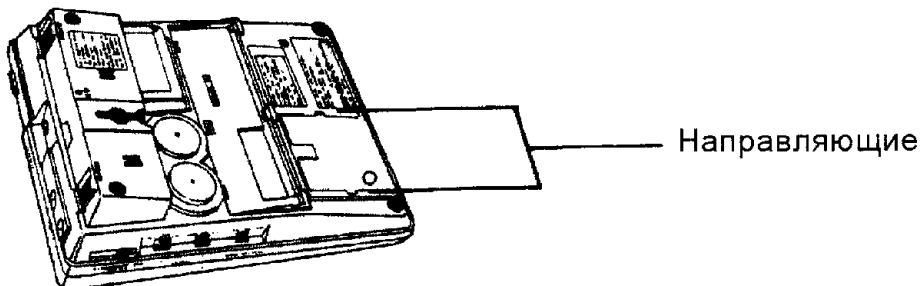

2 Установите карточку в направляющие таким образом, чтобы она была обращена к низу аппарата, одновременно немного прогнув карточку, как показано на рисунке.

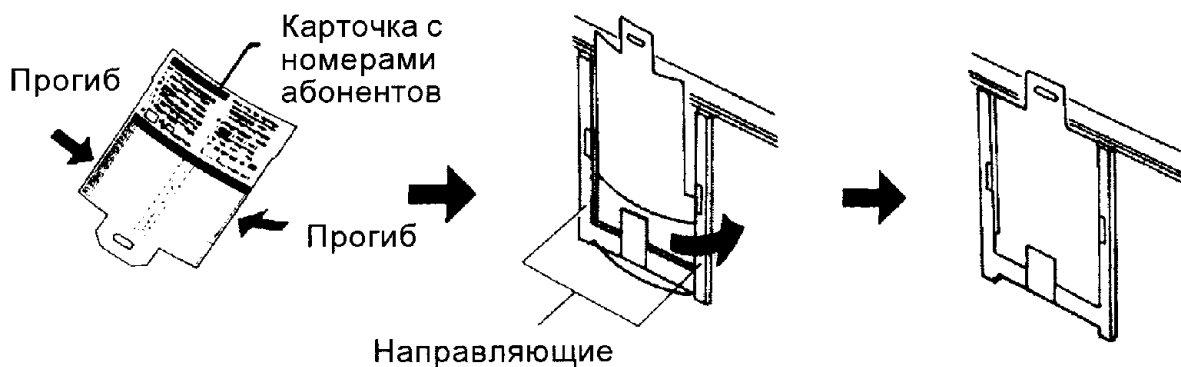

② Подсоедините, как показано на рисунке.

Гнездо постоянного тока для приобретаемого дополнительно адаптера переменного тока (KX-A09 или KX-A10)



Четырехжильный телефонный провод со **СВЕТЛО-ЗЕЛЕНЫМИ** штекерами

Два телефонных номера скомбинированы в одном корпусе.

Информацию о подсоединении к линиям однолинейного телефона см. на стр. 24.

Если Вы используете приобретаемый дополнительно адаптер переменного тока KX-A09 или KX-A10:

Закрепите провод в держателе, как показано на рисунке.

- Сдвиньте подставку. См. стр. 23.



Если уровень громкости Вашего спикерфона слишком низкий, дополнительно приобретенный адаптер переменного тока KX-A09 или KX-A10 увеличит его. Используйте только трубку Panasonic для модели KX-T3155.

- ③ Переключатель громкости звонка **RINGER**:  
Установите в положение "HIGH".

**LOW**: Низкий уровень громкости звонка.

**OFF**: Телефон не будет звонить.

- Выберите для каждой линии.

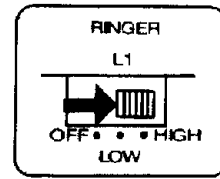

- ④ Переключатель режима набора **DIALING MODE**: Установите в положение "TONE".

Если набор в тональном режиме невозможен, установите в положение "PULSE".

- Подтвердите использование каждой линии.

Возможность набора в импульсном или тональном режимах

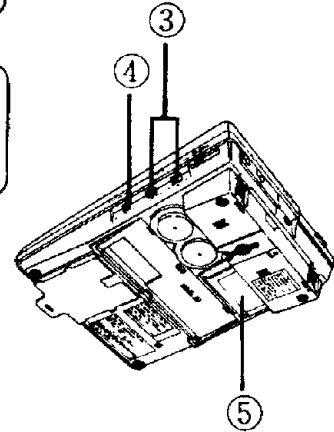
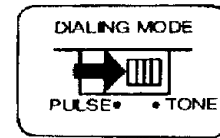

- ⑤ Вставьте батарейки (входят в комплект).  
Более подробную информацию см. на стр. 23.

- ⑥ Переключатели режима линий **LINE MODE**:  
Установите в положение "A".

- Выберите для каждой линии.

Более подробную информацию см. на стр. 21.

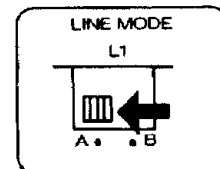

- ⑦ Переключатель внешней линии **S.O.L.**:  
Установите в положение "L1/L2".

Более подробную информацию см. на стр. 21.

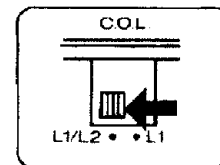

- ⑧ Убедитесь, что кнопка конференц-связи не нажата.

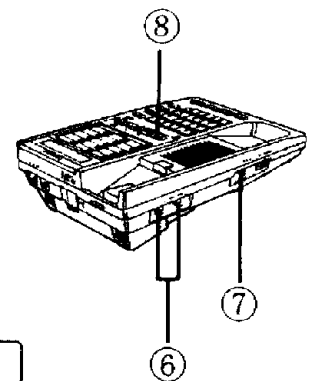

- ⑨ Выберите контрастность ЖК-дисплея.

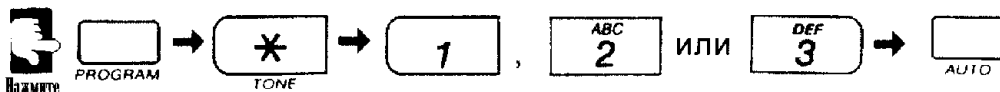

Выберите наилучшую

контрастность изображения.

- 1: Низкая контрастность
- 2: Средняя контрастность
- 3: Высокая контрастность

- Нажимайте кнопку PROGRAM до тех пор, пока не услышите гудка.

На дисплее не появится индикация

"PROGRAM" -----

- ⑩ Установите время.

При первом включении питания ЖК-дисплей будет мигать.

Более подробную информацию см. на стр. 18.

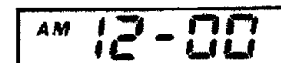

**Заменяйте все батарейки каждые 8 месяцев, иначе может произойти неисправность аппарата.**

**Не используйте перезаряжаемые (никель-кадмиевые) батарейки.**

Эти батарейки несколько отличаются по форме и характеристикам, их применение может привести к нарушению правильной работы и повредить аппарат.

**Если батарейки не вставлены, режим программирования и спикерфон не будут работать.**

# Ручной набор и прием звонков

Убедитесь, что кнопка конференц-связи не нажата.

Если аппарат не используется, на ЖК-дисплее будет отображаться только текущее время.

## Набор

1 Выберите линию.

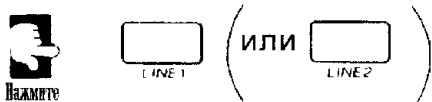

2 Снимите трубку



- Индикатор линии загорится красным светом.

3 

№ телефона

- На ЖК-дисплее будет высвечиваться номер телефона по мере нажатия кнопок набора.

4 Когда абонент ответит, начинайте говорить.

- На ЖК-дисплее будет высвечиваться текущее время и продолжительность разговора.

5 По окончании разговора положите  .

- Если Вы не можете набрать номер в тональном режиме, установите переключатель режима набора в импульсный режим "PULSE". См. раздел "Установка тонального режима" на стр. 4.

## Прием звонков

1 Выберите линию.  
(Красный индикатор будет быстро мигать.)



2 Поднимите  и говорите.

- На ЖК-дисплее будет высвечиваться текущее время и продолжительность разговора.

## Спикерфон

Для работы в режиме спикерфона используйте кнопку **SP-PHONE** вместо трубки.

Пример:

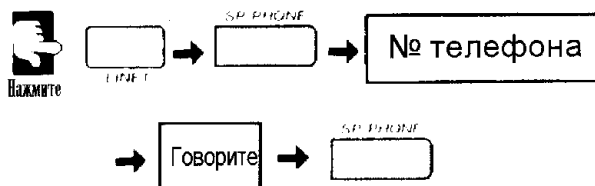

- Спикерфон не будет работать, если не установлены батарейки.

Если во время разговора горит индикатор отключения микрофона MUTE, нажмите

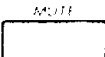
кнопку .

# Удержание звонка

## Повторный набор

Если линия занята,

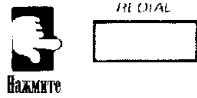

- На ЖК-дисплее появится индикация “**REDIAL**” и повторно набираемый номер. Кроме того, на дисплее будет высвечиваться текущее время и продолжительность разговора.

### ■ При использовании телефонной трубки:

При нажатии кнопки REDIAL повторный набор осуществляется один раз.

### ■ При использовании спикерфона: (Автодозвон)

При нажатии кнопки REDIAL повторный набор может осуществляться макс. 15 раз в течение 10 минут.

- Чтобы отменить автодозвон,



### ■ ИНДИКАТОР ЛИНИИ:

- **Выключен** ..... Линия свободна
- **Мигает красным** ... Прием входящего звонка
- **Горит красным** ..... Линия занята
- **Горит зеленым** ..... Звонок в режиме удержания

## Постановка звонка на удержание

Пример:

Осуществление звонка ..... Линия 1



- Индикатор Линии 1 загорается зеленым светом.
- Линия 1 в режиме удержания.
- Вы можете положить .

## Отключение функции удержания звонка



Пример:

Звонок в режиме удержания ..... Линия 1

### 1 ■ Если телефонная трубка снята



### ■ Если телефонная трубка на рычаге

Снимите  →  **Push** (Зеленая кнопка индикатора линии)

- В режиме спикерфона:



### 2 Говорите.

## Подсоединение другого телефона параллельно

Чтобы отключить функцию удержания, используя другой телефон, подсоединенный к той же внешней линии:

Снимите  другого телефона.

# Удержание звонка (продолж.)

## Постановка звонка на удержание и осуществление или прием другого звонка

### Пример:

Осуществление звонка ..... Линия 1  
Новый звонок. .... Линия 2



- Линия 1 в режиме удержания.

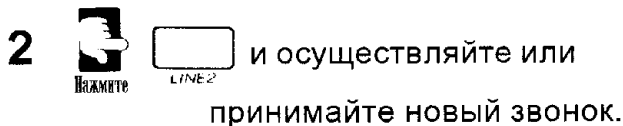

3 Если на Линии 2 разговор прекращен,



- Новый разговор прекращен, а разговор в режиме удержания возобновлен.

4 Чтобы прекратить разговор, повесьте трубку.

## Перевод текущего звонка в режим удержания и разговор со вторым абонентом

### Пример:

Звонок в режиме удержания ..... Линия 1  
Осуществление нового звонка ..... Линия 2



- Линия 2 в режиме удержания.
- Линия 1 остается в режиме удержания.



- Продолжение разговора по линии 1.
- Линия 2 остается в режиме удержания.

## Чтобы прекратить новый звонок и вернуться к звонку в режиме удержания

### Пример:

Звонок в режиме удержания ..... Линия 1  
Осуществление нового звонка ..... Линия 2

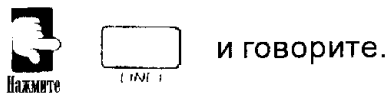



# Автоматический набор

## Ускоренный набор (20 абонентов памяти):

Имеется 20 абонентов памяти (для ускоренного набора), номер каждого абонента памяти может содержать 16 цифр. Доступ к каждому абоненту происходит путем нажатия двух кнопок памяти на номеронабирателе.

## Однокнопочный набор (28 абонентов памяти):

Имеется 14 абонентов памяти (для однокнопочного набора), каждый абонент памяти имеет два назначения: абонентов верхнего и нижнего регистров памяти.

Каждая ячейка памяти (верхнего + нижнего регистров) имеет возможность сохранения 16-значного номера.

## Занесение номеров в память

Убедитесь в том, что телефонная трубка лежит на рычаге, кнопка SP-PHONE не нажата, и батарейки установлены. (См. стр. 23).

1  до тех пор, пока не услышите гудок.

- На дисплее появится индикация "PROGRAM" -----

2 Сохраните номер телефона.

### ■ Ускоренный набор

Для каждого номера абонента наберите 2 цифры.

Пример:

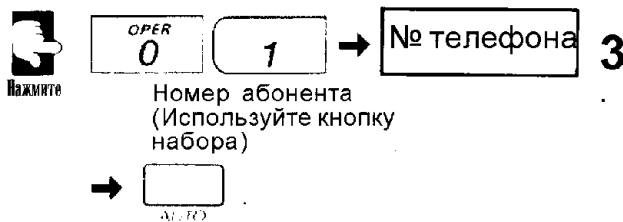

- Телефонные номера можно сохранить на абоненты памяти от до, соблюдая следующий порядок действий.

### ■ Однокнопочный набор

Нажмите абонент памяти вместо кнопок набора и повторите вышеуказанную процедуру.

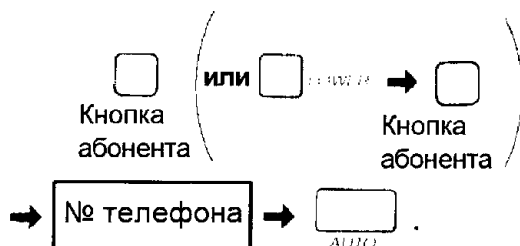

- Сначала нажмите кнопку LOWER при занесении номера в память нижнего регистра.

### ■ Мини-АТС

Если Ваша добавочная линия подключена к мини-АТС, введите номер доступа к линии, чтобы получить доступ к внешней линии.

Пример:

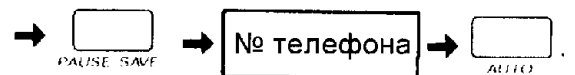
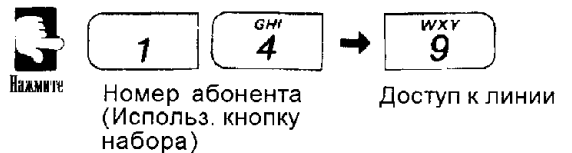

- На дисплее появится индикация "SP" и номер телефона.

Или используйте кнопку абонента памяти вместо номера ускоренного набора.

После сохранения всех номеров



- На дисплее будет высвечиваться текущее время.

■ Прежде чем заносить номера в память, подтвердите, что каждая телефонная линия установлена на правильный режиме набора.

■ Чтобы изменить сохраненный номер: Выполните действия, описанные в пункте «Занесение телефонных номеров в память».

# Занесение номеров в память и осуществление набора

## Исправление ошибок при сохранении

Если Вы обнаружили ошибку до того, как нажали кнопку AUTO:



- Вновь введенное значение будет удалено, и останется предыдущий сохраненный номер.

2 Повторите пункт 2 раздела «Занесение телефонных номеров в память» на стр. 8.

- Если Вы ввели неправильный номер абонента (от 011 до 210) для ускоренного набора, нажмите кнопку программирования PROGRAM и повторите пункты 1 и 2 из раздела «Занесение телефонных номеров в память» на стр. 8.

## Стирание сохраненного номера

Убедитесь в том, что телефонная трубка лежит на рычаге, и индикатор SP-PHONE не горит.

Пример:

Чтобы стереть номер абонента 02, сохраненного в регистре памяти:

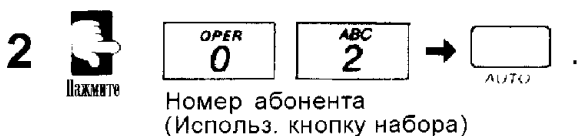
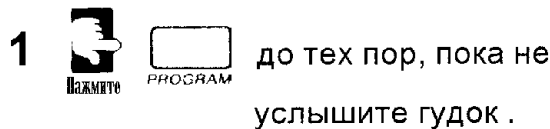

## Набор

1 Выберите линию.



2 Поднимите 

или

В режиме спикерфона:



3 Набор

### ■ Ускоренный набор

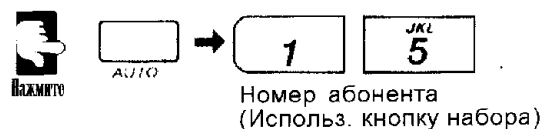

### ■ Однокнопочный набор

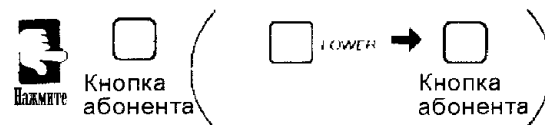

Для занесения номера в нижний регистр памяти нажмите сначала кнопку LOWER.

4 По окончании разговора положите 

или

В режиме спикерфона:



- Даже во время занесения в память, Вы можете осуществить или ответить на звонок, просто подняв трубку. В этом случае программирование отменяется, и необходимо произвести перепрограммирование.

# Занесение номеров в память и осуществление набора

## Повторный набор сохраненного номера

Последний набранный номер можно сохранить на кнопку **SAVE** перед тем, как положить трубку (например, во время разговора).

Этот номер будет храниться до тех пор, пока не будет сохранен другой номер, можно осуществлять повторный набор этого номера в любой момент, нажав кнопку **SAVE**.

- Эта функция удобна для сохранения номера телефона, который Вы хотите набрать повторно после набора другого номера.

### ■ Сохранение

- 1 Поднимите  или

В режиме спикерфона:

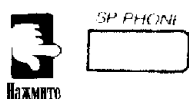

- 2  **№ телефона** для набора.

- 3 Если вызываемая линия занята или во время разговора,



### ■ Набор

- 1 Снимите  или

В режиме спикерфона:



- 2  **PAUSE/SAVE**.

- Сохраняется номер телефона, содержащий до 16 цифр.

## Сохранение номера во время разговора (набор из памяти)

Во время разговора Вы можете сохранить другой номер телефона на кнопку **МЕМО**.



Вы можете набрать этот номер в любое время по желанию, нажав кнопку **МЕМО**.

- Эта функция используется для сохранения номера телефона, который дал Вам собеседник.

### ■ Сохранение

- 1 Во время разговора



- 2  **№ телефона** → 

### ■ Набор

- 1 Снимите  или

В режиме спикерфона:

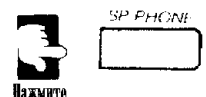

- 2  **МЕМО**.

- При сохранении нового номера на кнопку **МЕМО**, ранее сохраненный номер стирается.

- Сохраняется номер телефона, содержащий до 16 цифр.

# Занесение номеров в память и осуществление набора



## Перевод набора из памяти





Пример: Занесение в верхний регистр памяти абонента.

Убедитесь, что телефонная трубка лежит на рычаге, а индикатор спикерфона SP-PHONE не горит.

**Занесение в память последнего набранного номера**  
(Перевод повторного набора из памяти)

Последний набранный вручную номер можно занести в память абонента.

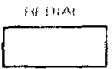
1   до тех пор, пока не услышите гудок.



2   →  → .  
Кнопка абонента





- На ЖК-дисплее высветится набранный повторно номер.

3  .  
Нажмите

**Сохранение номера, набранного из памяти**  
(Перевод набора из памяти)

Номер набора из памяти можно сохранить на абонента.

1   до тех пор, пока не услышите гудок.

2   →  → .  
Кнопка абонента

- На ЖК-дисплее высветится набранный повторно номер.

3  .  
Нажмите

- При использовании функции повторного набора можно набрать номер, содержащий макс. 30 цифр.  
При сохранении последнего набранного номера в памяти максимальное количество цифр номера не может превышать 16.

## Использование кнопки PAUSE

Кнопка PAUSE необходима для получения доступа к внешней линии.

- Если Вы нажали кнопку PAUSE, Вы можете набирать номер телефона, не ожидая пока появится внешний тон готовности внешней линии.
- **Необходимо ввести одну паузу для тона готовности внешней линии.**

Пример:



Паузу необходимо ввести при ручном наборе, чтобы в дальнейшем осуществить автодозвон.

- Одно нажатие кнопки PAUSE засчитывается как одна цифра.
- Если кнопка PAUSE нажата дважды, последовательность набора возобновляется после паузы.
- Время паузы  
Одна пауза

Последовательность набора возобновится через секунду после внешнего тона готовности.

Если Вы не услышите внешний тон готовности, последовательность набора возобновится через 5 секунд.

Две паузы

Последовательность набора возобновится через 3 секунды после внешнего тона готовности.

Если Вы не услышите внешний тон готовности, последовательность набора возобновится через 10 секунд.

## Отключение микрофона

Используется в том случае, когда Вы не хотите, чтобы собеседник слышал Ваш голос.



- Загорится индикатор MUTE.



Если во время набора Вы хотите изменить режим набора с импульсного на тональный, можно вместо переключателя режима набора использовать кнопку TONE ( ).

Когда Вы повесите трубку, режим набора автоматически изменится на импульсный.

# Занесение номеров в память и осуществление набора (продолж.)

## Комбинированный набор

Можно сочетать любые способы набора.

- **Автоматический и ручной набор**  
Пример:

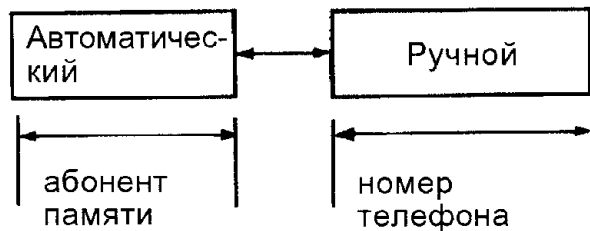

- **Импульсный и тональный набор**  
Пример:

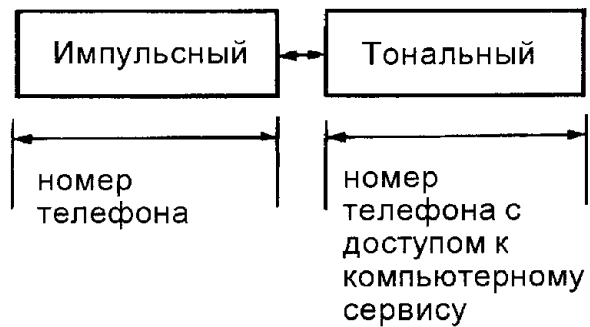

- **Использование нескольких абонентов памяти**  
Пример:



# Режим спикерфона

## Переключение спикерфон - телефонная трубка во время разговора

Возможно осуществить выбор трубки или спикерфона.

### Спикерфон → Телефонная трубка

Переключение

Снимите .

- Индикатор SP-PHONE погаснет.

### Телефонная трубка → Спикерфон

Переключение

1   .  
Нажмите

- Индикатор SP-PHONE загорится.

2 Положите .

- Если Вы положите телефонную трубку перед тем как нажмете кнопку SP-PHONE, разговор будет прерван.

## Полезные советы для работы в режиме

- **Если собеседник плохо слышит Ваш голос:**  
Уменьшите уровень громкости при помощи регулятора громкости или говорите громче.
- **Поглощение эхо-эффекта:**  
Используйте этот аппарат в комнате со шторами и/или коврами на стенах.

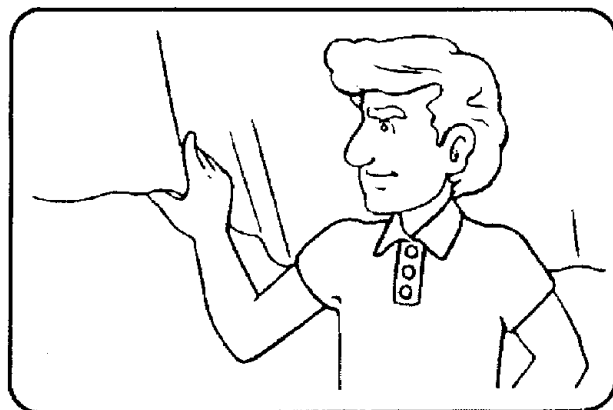

- **Примечание:**  
Если Вы и ваш собеседник говорите одновременно, то выпадение некоторых частей разговора неизбежно. Чтобы избежать этого, говорите по очереди.

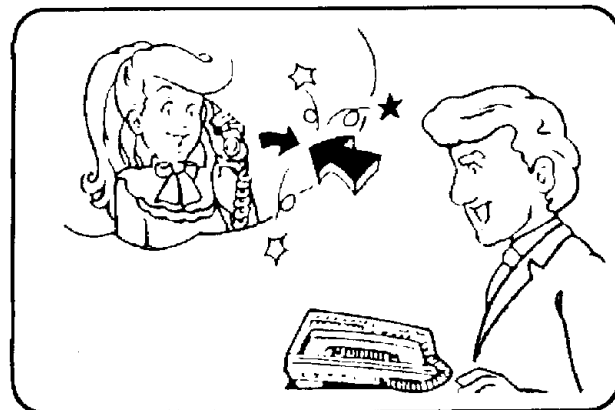

# Конференц-связь

Вы можете превратить двухсторонний разговор в беседу с участием трех сторон.

## Чтобы установить конференц-связь

Пример:

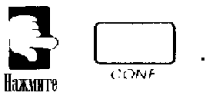

Звонок в режиме удержания .. Линия 1  
Новый звонок ..... Линия 2





- Чтобы отключить оба звонка, повесьте трубку и нажмите , чтобы отключить режим конференц-связи.

- Чтобы избежать неправильной работы в режиме конференц-связи, никогда не нажимайте кнопку .

## Чтобы отключить один звонок и продолжить разговор с другим абонентом

- 1   или , чтобы говорить с желаемым абонентом.

- 2  , чтобы отключить режим конференц-связи.

- Говорите по линии того абонента, разговор с которым хотите продолжить.
- Звонок по другой линии отключен.



# Специальный сервис телефонной компании

Кнопка FLASH используется для функции ожидания звонка. Более подробную информацию см. в брошюре, выпускаемой телефонной компанией.

## Ожидание звонка

**1** Во время разговора по телефону другой абонент звонит и слышит тон ожидания звонка.

**2**   легким касанием.

- Первый разговор будет поставлен на удержание, и Вы можете ответить на второй звонок.

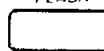
**3**   снова легким касанием.

- Вы сможете продолжить разговор с первым абонентом, а второй звонок будет поставлен на удержание.
- Если удерживаемый вызывающий абонент положит трубку, то линия отключится.

- Вы можете получить доступ к некоторым функциям мини-АТС, используя кнопку FLASH вместо телефонного рычага. Нажмите кнопку FLASH легким касанием во время набора. «FLASH» можно сохранить в памяти так же, как и в разделе «Занесение телефонных номеров в память» на стр. 8. Абонент памяти может быть запрограммирован на автоматический доступ к функциям управляющей АТС. Нажмите кнопку FLASH легким касанием в момент, когда необходимо задействовать телефонный рычаг при наборе, когда осуществляется программирование абонента памяти.

# Использование кнопки конфиденциальности и вставки дефиса в номер



Можно занести в память конфиденциальные телефонные номера и дефисы. Конфиденциальный телефонный номер не отображается на дисплее во время набора.

## Пример:









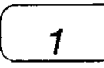
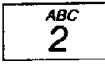

Абонента с номером телефона 123-4567 сохранить в верхнем регистре, номер 4567 — как конфиденциальный номер.

## Сохранение

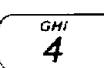
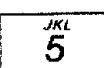
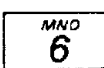
Убедитесь в том, что телефонная трубка лежит на рычаге, и индикатор SP-PHONE не горит.

1   до тех пор, пока не раздастся гудок.

- На дисплее появится индикация "PROGRAM".

2   →     
→      
→   →  

- На дисплее появится индикация "123-4567".
- Если Вы не хотите вставлять в номер дефис, не нажимайте кнопку в пункте 2. На дисплее появится индикация "1234567".

3  

- Однократное нажатие кнопки HYPHEN засчитывается за 1 цифру.
- Однократное нажатие кнопки SECRET засчитывается за 1 цифру.

## Автоматический набор

1 Снимите 

или    
Нажмите











2   .  
Нажмите Кнопка абонента

- На дисплее появится индикация "123-0000".

Последние четыре цифры номера не будут отображены на дисплее.

- Если Вы не вставили дефис, то на дисплее появится индикация "1230000".

# ЖК-дисплей

ИНДИКАЦИЯ	МОМЕНТ ПОЯВЛЕНИЯ ИНДИКАЦИИ
" AM 12-00 " мигает.	Если Вы не установили время.
AM 11-30	Если аппарат не используется. • " AM 11-30 " указывает текущее время.
PROGRAM AM 00-00	Если Вы нажали кнопку  и  .
PM 9-22 0 15-30	Во время разговора. • Индикация " 0 15-30 " указывает, что продолжительность разговора составляет прибл. 15 минут 30 секунд.
PROGRAM -----	Если Вы нажали кнопку  .
<b>LOWER</b>	Если Вы нажали кнопку  LOWER.
<b>MEMO</b>	При сохранении или наборе номера с использованием функции набора номера из памяти.
<b>REDIAL</b>	При повторном наборе номера с использованием функции повторного набора.
<b>ALARM</b>	Во время режима сигнала предупреждения.
<b>SAVE</b>	При повторном наборе номера с использованием функции повторного набора сохраненного номера.
*	Если Вы нажали кнопку  в режиме, отличном от установки времени.
#	Если Вы нажали кнопку  в режиме, отличном от установки времени.
AM	Если Вы нажали кнопку  , когда на дисплее отображается "PM" в режиме установки времени.
PM	Если Вы нажали кнопку  , когда на дисплее отображается "AM" в режиме установки времени.
F	Если Вы нажали кнопку  во время программирования.
P	Если Вы нажали кнопку  .
[0000]	Если Вы набрали конфиденциальный номер телефона.

# Выбор положения переключателя внешней линии (C.O.L)

## ■ При использовании в качестве двухлинейного телефона:

- Если Вы используете две линии, подсоедините к гнезду, отмеченному “L1 OR L1/L2”.
- Если Вы используете две отдельные линии, подсоедините одну линию к гнезду, отмеченному “L1 OR L1/L2”, а другую - к “L2”.

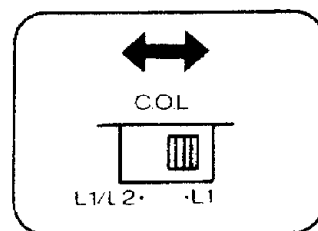

И установите переключатель на “L1/L2”. Иначе индикатор Линии 2 не будет гореть.

## ■ При использовании в качестве однолинейного телефона:

Подсоедините к гнезду, отмеченному “L1 OR L1/L2”, и установите переключатель на “L1”. Иначе индикатор Линии 2 будет непрерывно гореть и потреблять энергию батареек.

# Выбор переключателей режима линий

## ■ Обычно - положение “А”

Положение “В” - для мини-АТС (низкое напряжение).

- Если индикатор линии продолжает гореть, когда Вы подсоедините аппарат к телефонной линии, положите трубку на рычаг (трубка опущена), переместите переключатель с “В” на “А”.

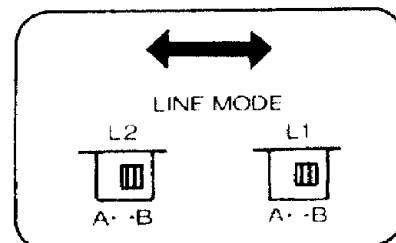

- Если индикатор линии не горит при поднятии трубки или к линии подсоединен другой телефон, подтвердите установку переключателя на “А”. Если он установлен в положение “В”, то переключите на “А”.

- Выберите необходимое положение для каждой линии.

- При использовании двух телефонных линий избегайте совмещения обычной телефонной линии и линии низкого напряжения, такой, как мини-АТС.

Пример:

- Подсоединение к двум обычным телефонным линиям возможно.
- Подсоединение к двум линиям низкого напряжения, таким как мини-АТС, возможно.
- Не подсоединяйте одну линию к обычной телефонной линии, а другую - к линии низкого напряжения, такой, как мини-АТС.

# Диагностика неисправностей

Проблема	Причина и способ устранения
Аппарат не звонит.	Переключатель громкости звонка установлен в положение "OFF". Установите его в положение "HIGH" или "LOW".
Собеседник внезапно перестает слышать Ваш голос во время разговора.	Посмотрите на индикатор MUTE. Если он горит, нажмите кнопку MUTE для продолжения разговора.
Повторный набор, который должен осуществляться 15 раз, досрочно прекратился.	Вы подняли трубку или нажали кнопку FLASH.
Индикатор линии не горит.	<ul style="list-style-type: none"><li>• Возможно, потекли батарейки. Замените все батарейки.</li><li>• Неправильный выбор переключателя внешней линии или переключателей режима линий. См. раздел "Выбор переключателя внешней линии" или "Выбор переключателей режима линий" на стр. 21.</li></ul>
При подсоединении к телефонной линии индикатор линии не горит, несмотря на поднятие трубки другого телефона, подсоединенного к той же линии.	Неправильный выбор переключателя внешней линии или переключателей режима линий. См. раздел "Выбор переключателя внешней линии" или "Выбор переключателей режима линий" на стр. 21.
Функция повторного набора не работает.	Возможно, потекли батарейки. Замените все батарейки.
На ЖК-дисплее не появляется индикация " <b>PROGRAM</b> " при нажатии кнопки PROGRAM. (Программирование не осуществляется).	
Аппарат не поддерживает сохранение номеров в памяти.	
Спикерфон не работает после нажатия кнопки SP-PHONE.	

# Установка батареек

- Батарейки типа R6 (AA, UM-3) используются в качестве источника питания для сохранения телефонных номеров в памяти, индикаторов линий и для индикации на ЖК-дисплее.
- После установки батареек необходимо подсоединить аппарат к телефонным линиям, иначе индикаторы будут непрерывно гореть, и батарейки разрядятся.

## Установка батареек

1. Снимите прилагаемую подставку, потянув ее в направлении стрелки, нажимая при этом на два защитных выступа одновременно в направлении стрелки, как показано на рисунке.

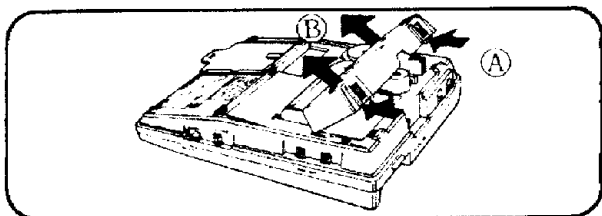

3. Вставьте три батарейки типа R6 (AA, UM-3) в правильном порядке, соблюдая правильную полярность.

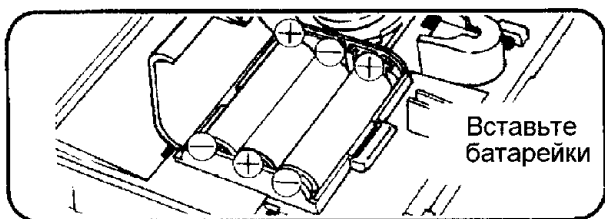

4. Вставьте скобу прилагаемой подставки в отверстие аппарата, затем установите подставку на место, нажав на нее в направлении стрелки, как показано на рисунке.



- Заменяйте все батарейки каждые 8 месяцев, иначе может произойти неисправность аппарата, или на дисплее не будет никакой индикации.
- Чтобы предотвратить стирание телефонных номеров из памяти, устанавливайте новые батарейки в течение 10 минут после извлечения старых.
- Отсоедините провод телефона перед заменой батареек.
- Не используйте перезаряжаемые никель-кадмиевые батарейки. Они частично отличаются по форме и характеристикам и могут привести к нарушению правильной работы и повредить аппарат.

## Меры предосторожности при использовании батареек

Необходимо правильно использовать батарейки, их неправильное использование может привести к повреждению аппарата по причине утечки батареек.

- Не используйте вместе батарейки различных типов.
- Не перезаряжайте, не закорачивайте, не разбирайте батарейки, не подвергайте их воздействию тепла и открытого огня.
- Вынимайте все батарейки при их замене.



# Подсоединение телефонной линии

## Чтобы подсоединить к двум однолинейным телефонным гнездам

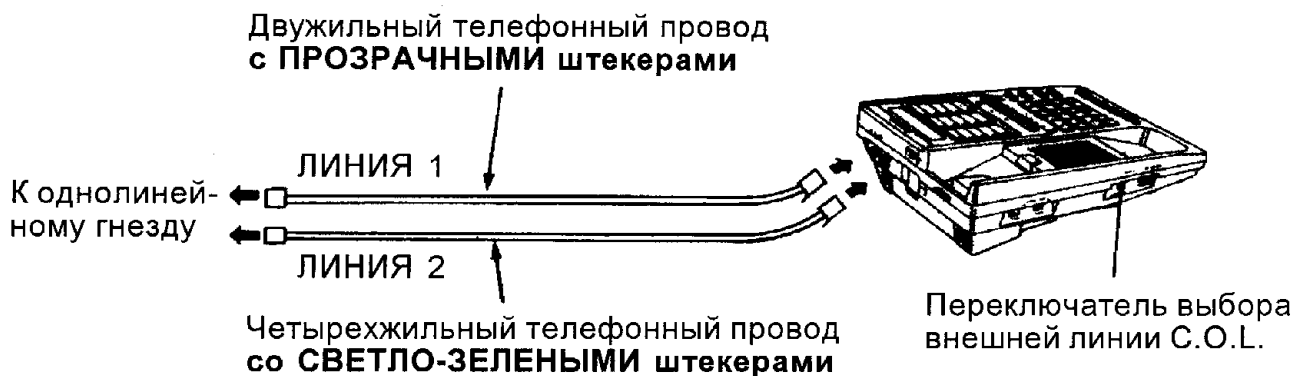

- Подсоедините двужильный телефонный провод с ПРОЗРАЧНЫМИ штекерами к "L1 OR L1/L2" и четырехжильный телефонный провод со СВЕТЛО-ЗЕЛЕНЫМИ штекерами к "L2".
- Установите переключатель выбора внешней линии C.O.L. в положение "L1/L2". (См. стр. 21.)

## Если Вы используете аппарат только в качестве однолинейного телефона



- Подсоедините двужильный телефонный провод с прозрачными штекерами к "L1 OR L2".
- Установите переключатель выбора внешней линии C.O.L. в положение "L1". (См. стр. 21.)

# Установка на стену

Данный аппарат можно установить на пластину для установки на стену. Если пластина не установлена, проконсультируйтесь с телефонной компанией или со специалистом по монтажу.

1. Поверните рычаг телефонной трубки.

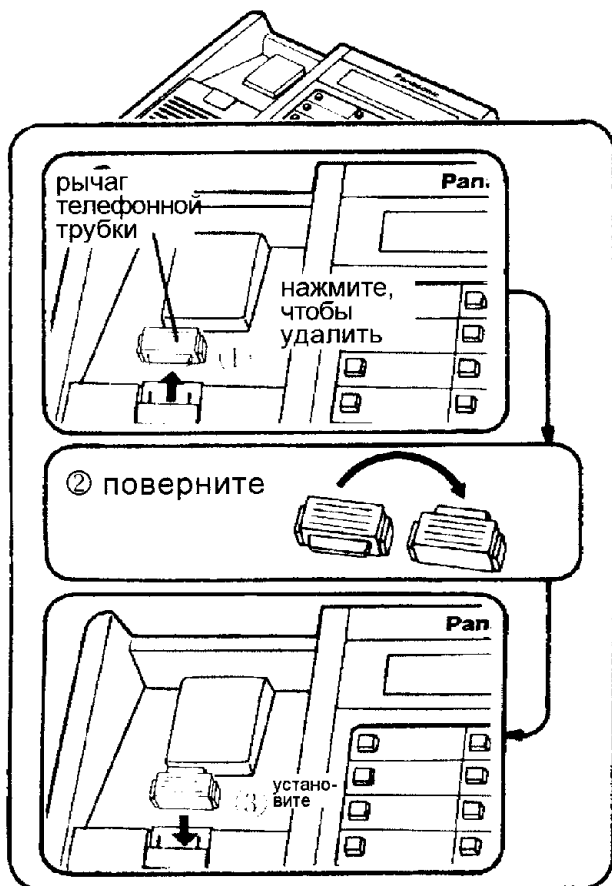

3. Уложите провод, как показано на рисунке.

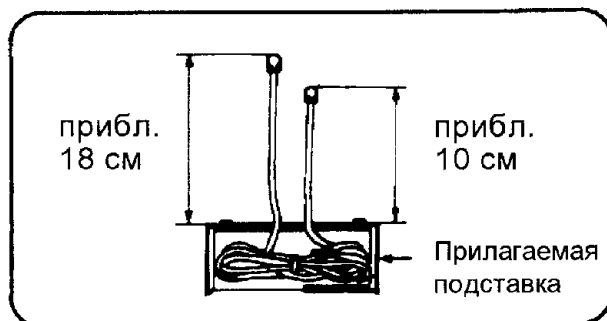

5. Установите аппарат на пластину для установки на стену.

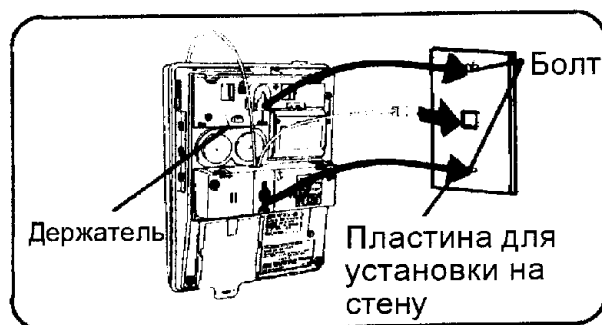

Чтобы во время разговора положить трубку на некоторое время на аппарат, повесьте трубку, как показано на рисунке.

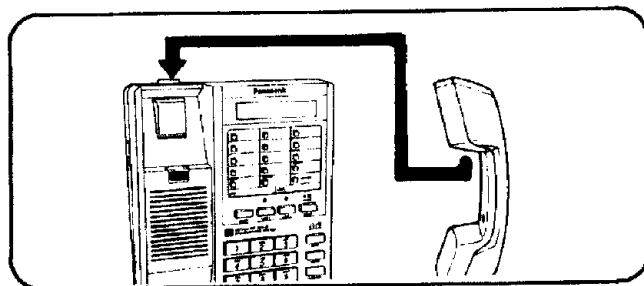



# Разное

- В случае какой-либо неисправности отключите аппарат от телефонной линии и подключите исправный телефон. Если исправный телефон работает нормально, то отремонтируйте аппарат. Если исправный телефон не обеспечивает нормальной работы, проконсультируйтесь с телефонной компанией.
- Не устанавливайте аппарат вблизи нагревательных приборов и электротехнического оборудования, генерирующего электрический шум, такого, как флюоресцентные лампы и электродвигатели.

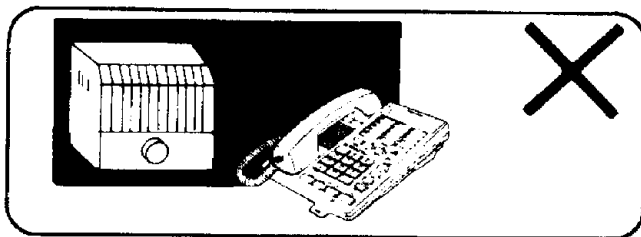

- Аппарат не должен подвергаться воздействию пыли, влаги и вибрации, а также прямых солнечных лучей.
- Не используйте для очистки корпуса бензин, растворитель или аналогичные жидкости, а также любые чистящие порошки. Протирайте его мягкой тканью.

**ПРЕДУПРЕЖДЕНИЕ:**  
ВО ИЗБЕЖАНИЕ ПОЖАРА ИЛИ  
ЭЛЕКТРОШОКА НЕ ПОДВЕРГАЙТЕ  
ДАННЫЙ АППАРАТ ВОЗДЕЙСТВИЮ  
ДОЖДЯ ИЛИ ВЛАГИ.