

# Panasonic

ИНТЕГРАЛЬНАЯ ТЕЛЕФОННАЯ СИСТЕМА

**EASA-PHONE**

Функция импульсного или тонального набора

МОДЕЛЬ **KX-T3281BX**

**KX-T3280MB**

**KX-T3280MX**

Система  
внутренней связи

**2 ЛИНИИ**

## ИНСТРУКЦИЯ ПО ЭКСПЛУАТАЦИИ



Перед началом эксплуатации  
внимательно ознакомьтесь с инструкцией

## Введение (Предлагаемые возможности)

**Благодарим Вас за покупку аппарата КХ-Т3281ВХ/КХ-Т3280МВ/КХ-Т3280МХ.**

КХ-Т3281ВХ/КХ-Т3280МВ/КХ-Т3280МХ представляет собой превосходную интегральную телефонную систему, которая позволяет использовать две телефонных линии (два телефонных номера) и систему внутренней связи. Система обладает следующими свойствами.

### Когда вы звоните:

- Выбор телефонной линии осуществляется автоматически (автоматический выбор линии) (с.36)
- Повторение набора последнего из набиравшихся номеров (с.17)
- Набор телефонного номера из запоминающего устройства (с.23)

### В процессе разговора:

- Разговор с абонентом через громкоговоритель (разговор без применения трубки) (с.16)
- Регулировка громкости голоса звонящего абонента (с.15, 17)
- Разговор по другой линии без прерывания текущего разговора (с.28)
- Циркулярный вызов по другим телефонным линиям (с.30)

### Функция вызова по внутренней телефонной связи:

- Разговор между абонентами с добавочными номерами (с.24)
- Перевод внешнего вызова на другой добавочный номер (с.27)

## Комплектующие детали

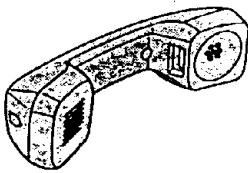
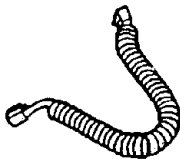
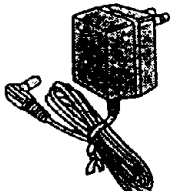
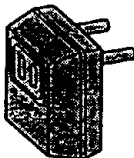
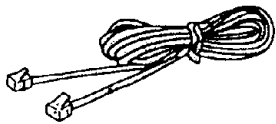
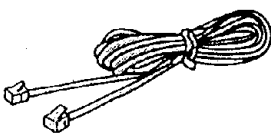
|  |   |
|--|---|
| Микротелефонная трубка (с.7)<br><br>одна                                      | Шнур трубки (с.7)<br><br>одна  |
| Адаптер переменного тока (с.7)<br><br>один                                    | Штепсель (только для КХ-Т3281ВХ) (с.7)<br><br>один                               |
| 4-проводной шнур телефонной линии с зелеными штекерами (с.8 - 11)<br><br>один | 2-проводной шнур телефонной линии с прозрачными штекерами (с.8 - 11)<br><br>один |

# Содержание

---

|  |    |
|--|----|
| Расположение устройств управления.....   | 4  |
| Индикаторы и их состояния.....   | 6  |
| Подключение.....   | 7  |
| Установка переключателей.....  | 12 |
| <b>Как позвонить по телефону</b> .....   | 14 |
| Как позвонить с применением трубки.....  | 15 |
| Как позвонить с применением громкоговорителя.....  | 16 |
| <b>Ответ на вызовы</b> .....   | 18 |
| <b>Автоматический набор номера</b> .....   | 19 |
| Занесение телефонных номеров в запоминающее устройство.....  | 19 |
| Набор телефонных номеров из запоминающего устройства (набор одним нажатием)                          | 23 |
| <b>Вызов по внутренней телефонной связи</b> .....  | 24 |
| Как позвонить по внутренней телефонной связи.....  | 24 |
| Ответ на вызов по внутренней телефонной связи,<br>направленный на другой добавочный номер.....       | 25 |
| Поисковый вызов на все добавочные номера.....  | 26 |
| Перевод внешнего вызова на другой добавочный номер.....  | 27 |
| <b>Пользование другой линией в период разговора</b> .....  | 28 |
| Как сделать (ответить на) вызов, не прерывая текущий разговор.....                                   | 28 |
| Как сделать (ответить на) вызов по внутренней телефонной связи,<br>не прерывая текущий разговор..... | 29 |
| <b>Циркулярный вызов</b> .....   | 30 |
| <b>Ограничение по праву ведения междугородных разговоров</b> .....                                   | 32 |
| <b>Прочие функции</b> .....  | 34 |
| Временный переход на тональный набор.....  | 34 |
| Кнопка PAUSE (Пауза) (для пользователей учрежденческой телефонной станции).....                      | 34 |
| Кнопка FLASH (Приостановка) (для использования функции рычажного переключателя)                      | 35 |
| Применение функции ожидания.....   | 35 |
| Кнопка MUTE (Выключение звука).....  | 35 |
| <b>Программирование добавочных номеров</b> .....   | 36 |
| Автоматический выбор линии.....  | 36 |
| Присвоение добавочных номеров.....   | 37 |
| Установка типа оповещения о вызове по внутренней телефонной связи.....                               | 38 |
| Руководство по поиску неисправностей.....  | 39 |
| Настенная установка.....   | 40 |
| Инструкции по технике безопасности.....  | 42 |

# Расположение органов управления

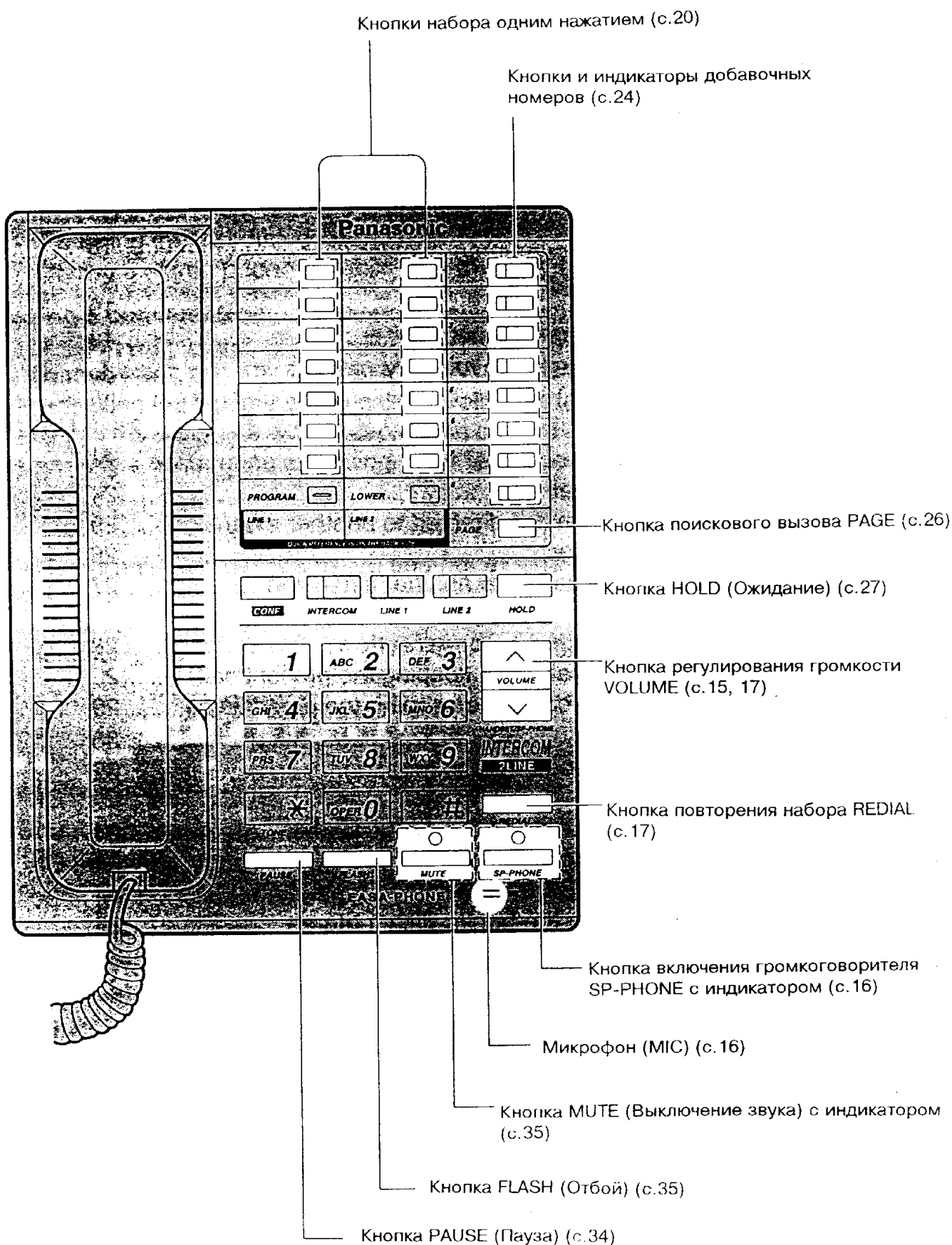

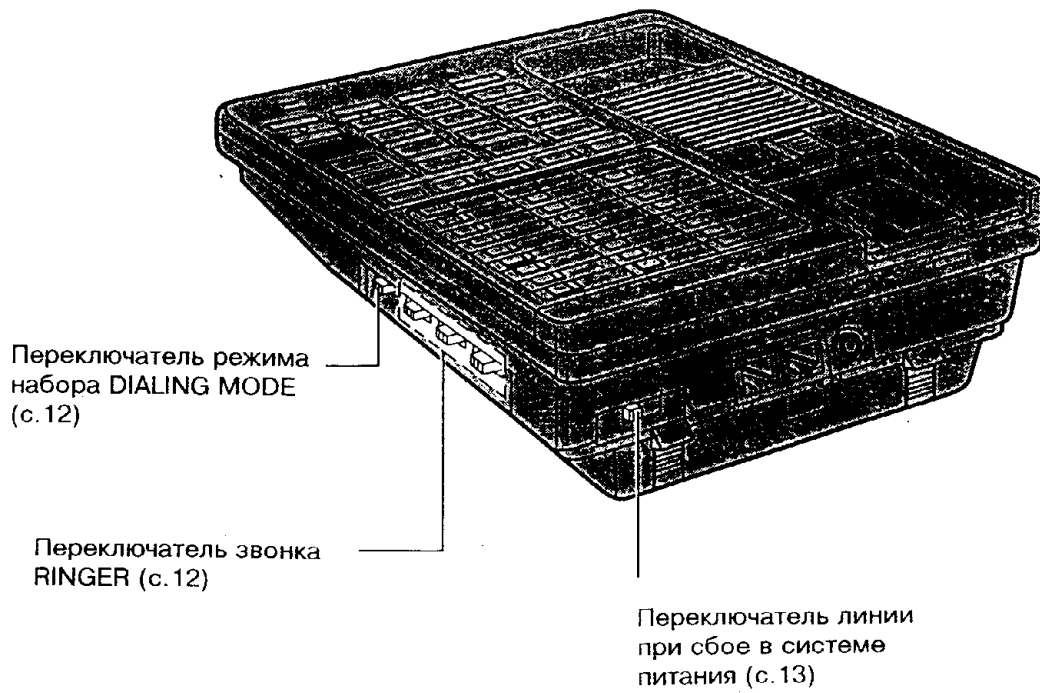
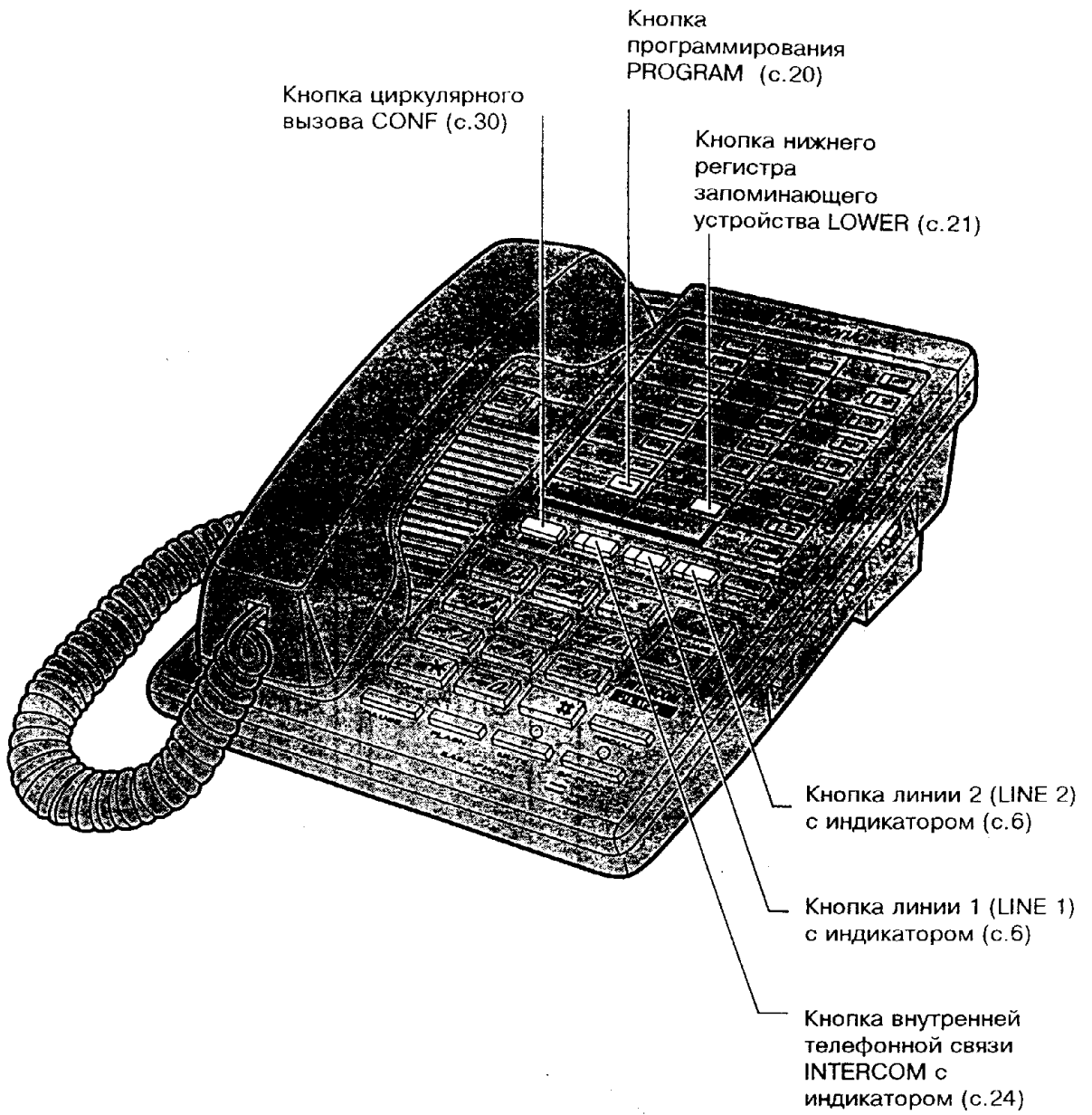

# Индикаторы и их состояния

Индикаторы каждой линии срабатывают, как указано ниже:

| Индикатор внутренней телефонной связи |  |
|---------------------------------------|--|
| Выключено                             | Система внутренней телефонной связи свободна                               |
| Включено (зеленый)                    | Ваш добавочный номер занят   |
| Медленное мигание (зеленый)           | В режиме ожидания на вашем добавочном вызов по внутренней телефонной связи |
| Быстрое мигание (зеленый)             | Вызов по внутренней телефонной связи                                       |
| Включено (красный)                    | Другой добавочный номер в системе внутренней телефонной связи занят        |

| Индикаторы линии            |  |
|-----------------------------|--|
| Выключено                   | Линия свободна                                 |
| Включено (зеленый)          | Ваш телефонный номер внешней линии занят       |
| Медленное мигание (зеленый) | В режиме ожидания на вашем добавочном вызов    |
| Включено (красный)          | Другой добавочный номер на внешней линии занят |
| Медленное мигание (красный) | Вызов на другой телефон в режиме ожидания      |
| Быстрое мигание (красный)   | Вызов  |

| Индикаторы добавочного номера |  |
|-------------------------------|--|
| Выключено                     | Добавочный номер свободен  |
| Включено (красный)            | <ul style="list-style-type: none"> <li>Ваш добавочный занят или вызов в режиме ожидания</li> <li>Другой добавочный занят или переведен в режим ожидания</li> </ul> |

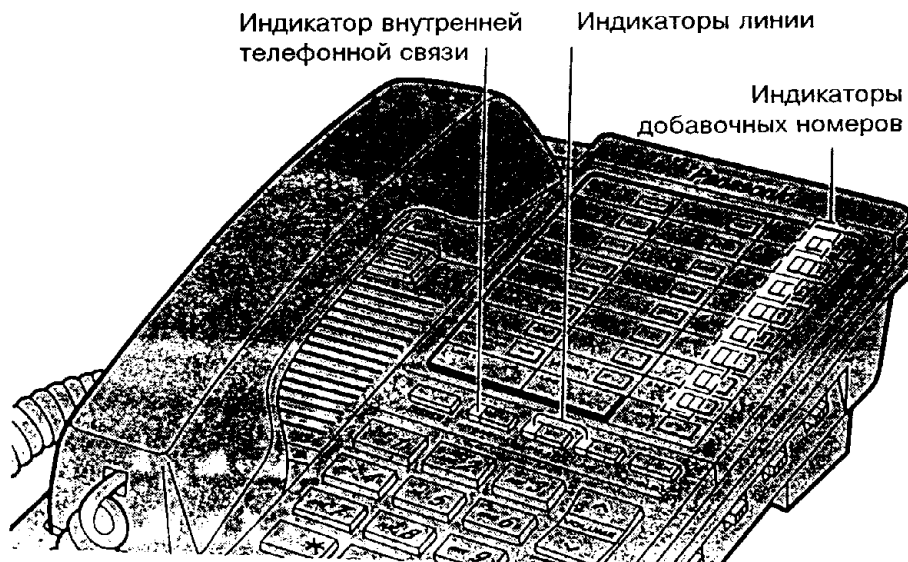

# Подключение

Присоединение адаптера переменного тока и микрофонной трубки

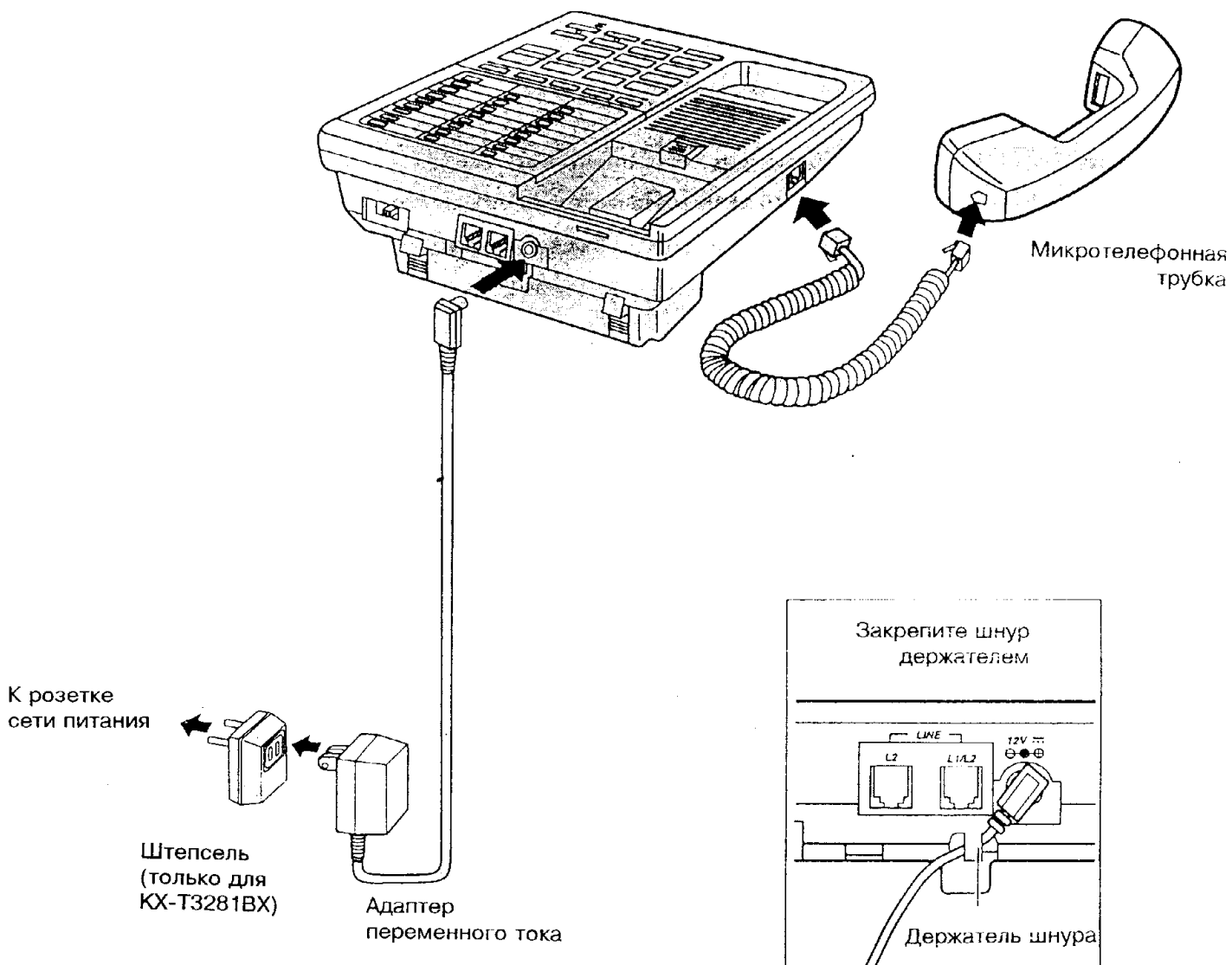

## Примечание:

- Пользуйтесь только микрофонными трубками Panasonic KX-T3281BX/KX-T3280MB/KX-T3280MX и адаптером переменного тока Panasonic.
- KX-T3281BX  
KX-A09BM и штепсель - переменный ток 220 В - 240 В, 50/60 Гц
- KX-T3280MX  
KX-A09 - переменный ток 120 В, 60 Гц
- В случае сбоя в системе питания аппарат функционирует как обычный телефон.
- Переходник переменного тока должен оставаться подключенным к каждому аппарату.

## Подключение к гнездам телефонной линии

Возможно параллельное соединение максимум восьми телефонных аппаратов КХ-Т3281ВХ/КХ-Т3280МВ/КХ-Т3280МХ.

### Для подключения к двухканальному телефонному гнезду

Для применения в системе внутренней телефонной связи необходимо подсоединить шнур телефонной линии к телефонному гнезду "L1/L2" аппарата.



Схема:



В том случае, если к КХ-Т3281ВХ/КХ-Т3280МВ/КХ-Т3280МХ подключен аппарат другой модели, индикаторы КХ-Т3281ВХ/КХ-Т3280МВ/КХ-Т3280МХ не передают информацию о состоянии использования линии.

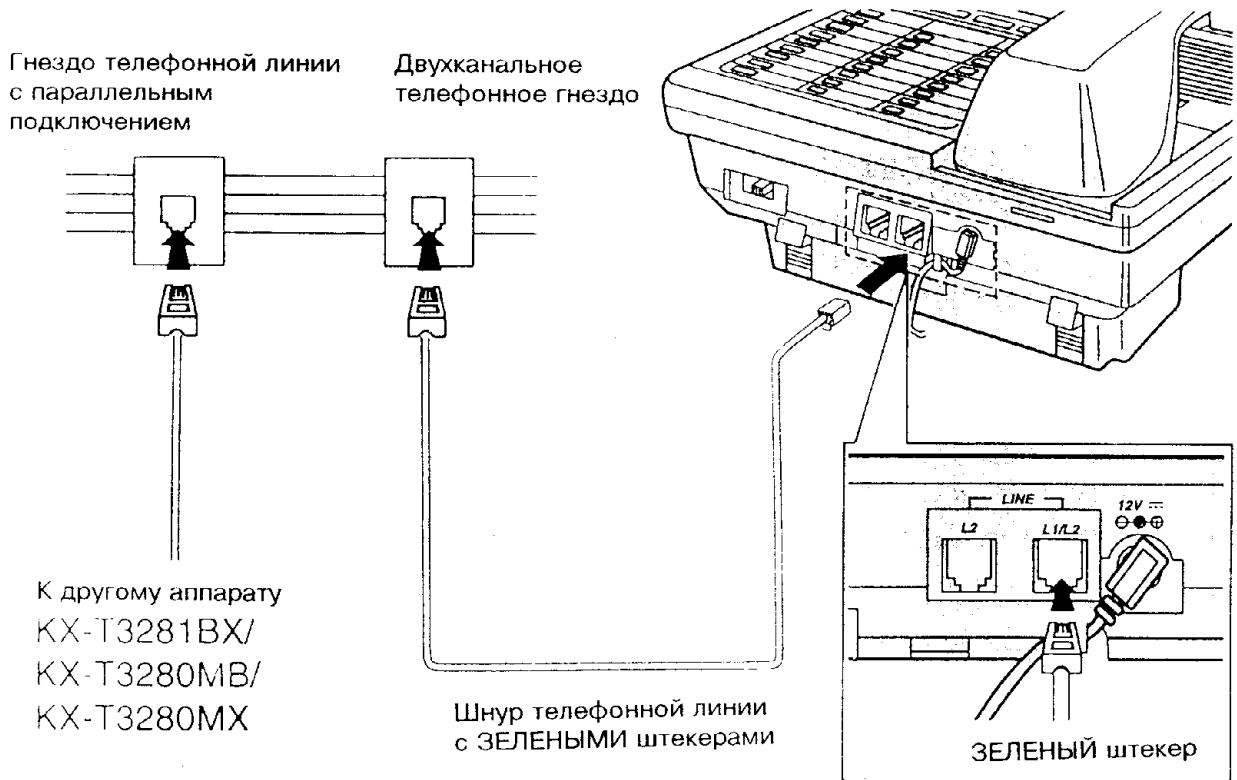
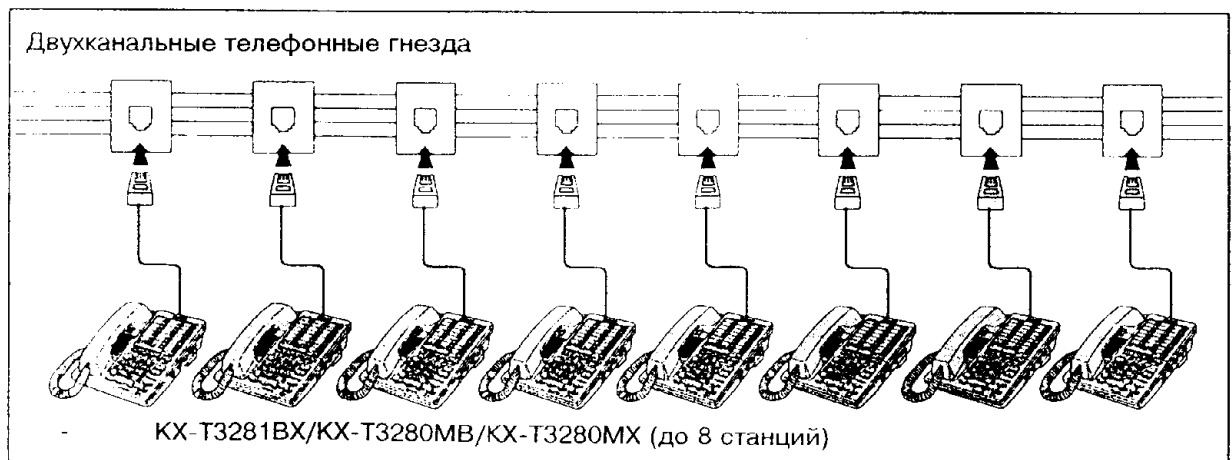

Альтернатива использованию отдельных гнезд для двухканальных телефонов:

Применяйте факультативный адаптер-разветвитель и подключайте аппараты КХ-Т3281ВХ/КХ-Т3280МВ/КХ-Т3280МХ:

Для подключения к двухканальному телефонному гнезду

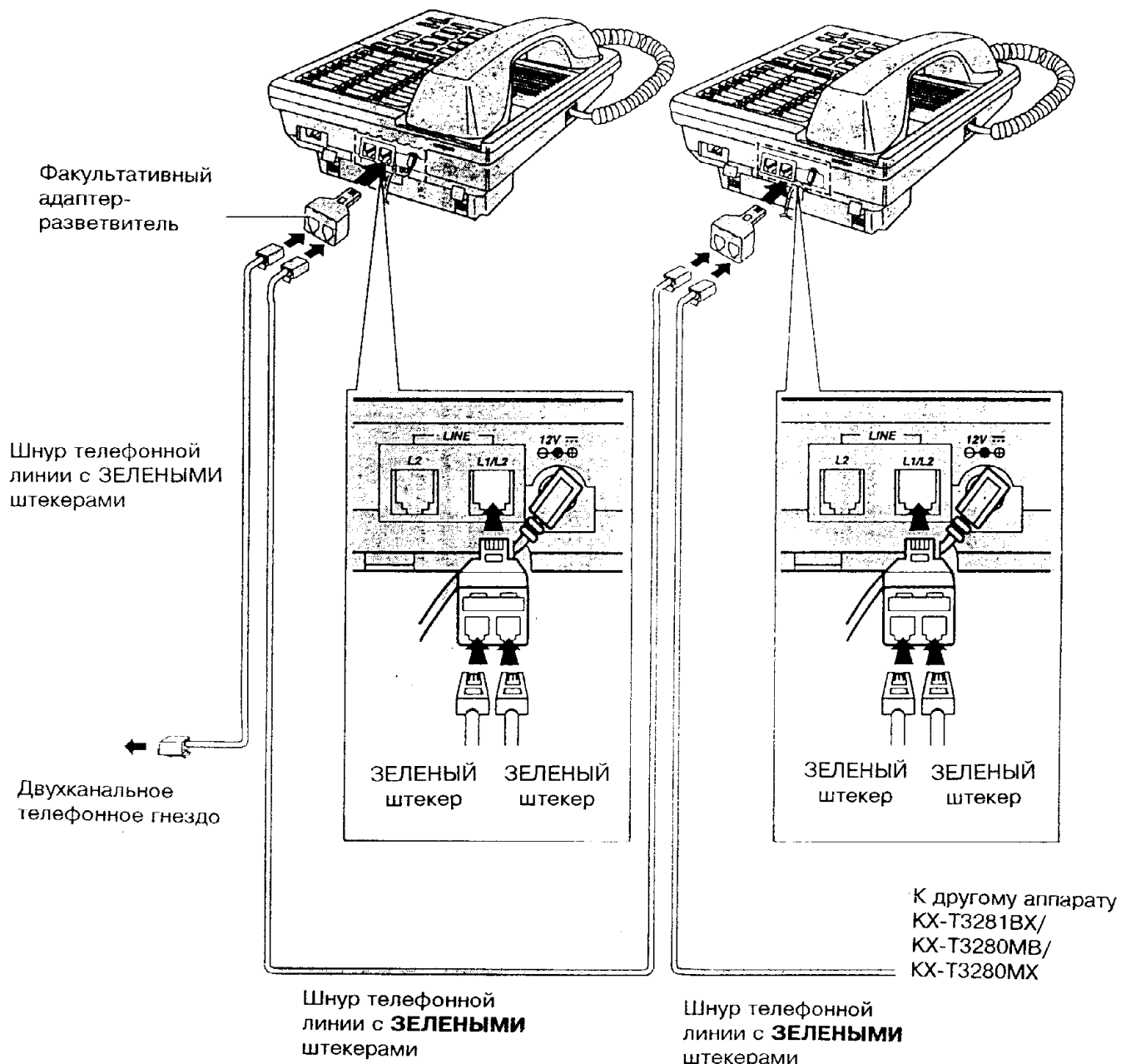

Убедитесь, что при подключении адаптера переменного тока до подключения к телефонной линии замигали все лампочки добавочных номеров. Если лампочки добавочных номеров не мигают, сотрите ранее введенный в запоминающее устройство добавочный номер нажатием кнопки PROGRAM (Программирование), а затем кнопки PAGE (Поисковый вызов). После подключения аппарата к гнезду телефонной линии присвойте аппарату добавочный номер (см. с.37).

**Для подключения к двум двухканальным телефонным гнездам**

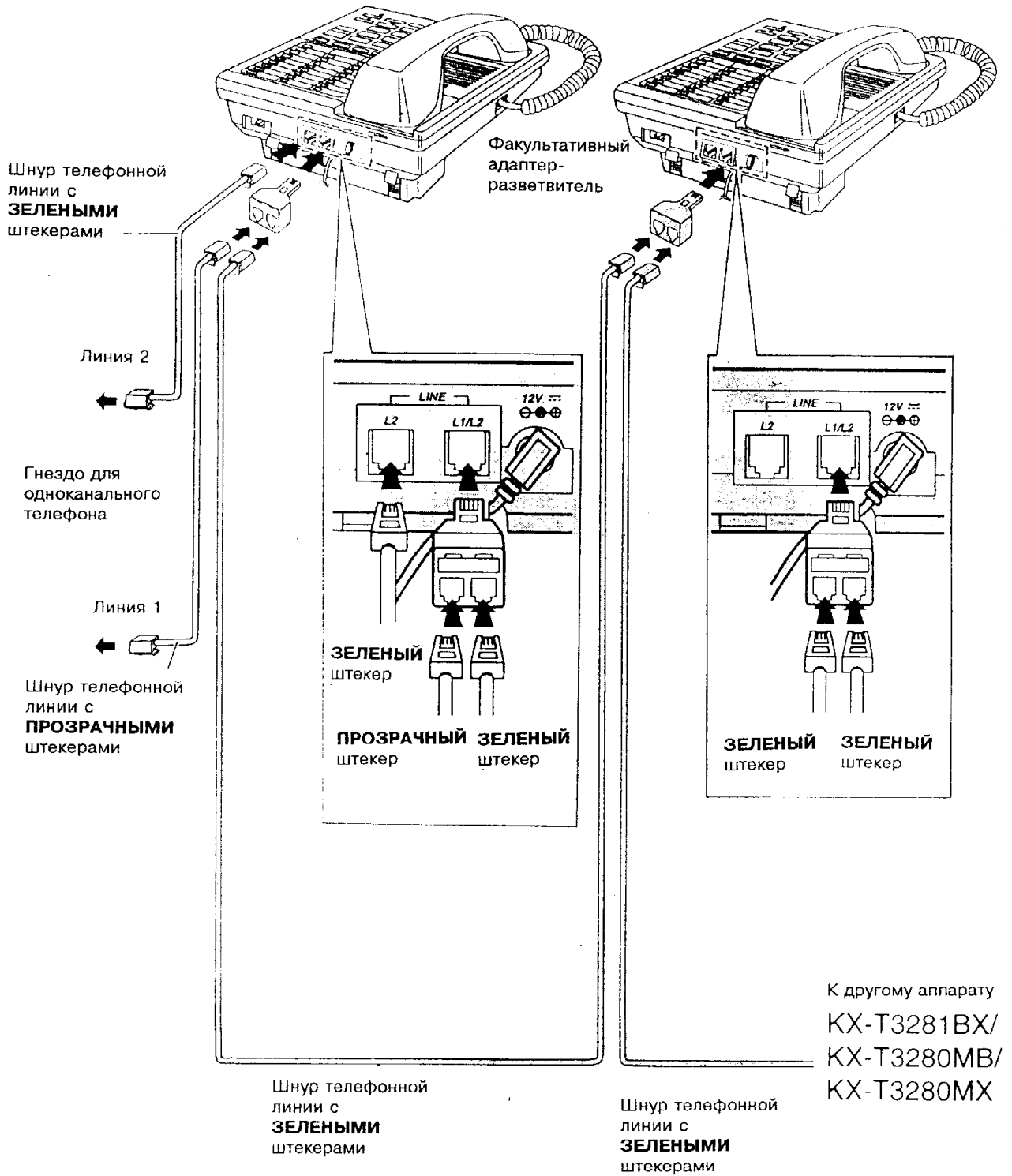

Для применения в качестве двухканального телефона  
**Для подключения к двухканальному телефонному гнезду**

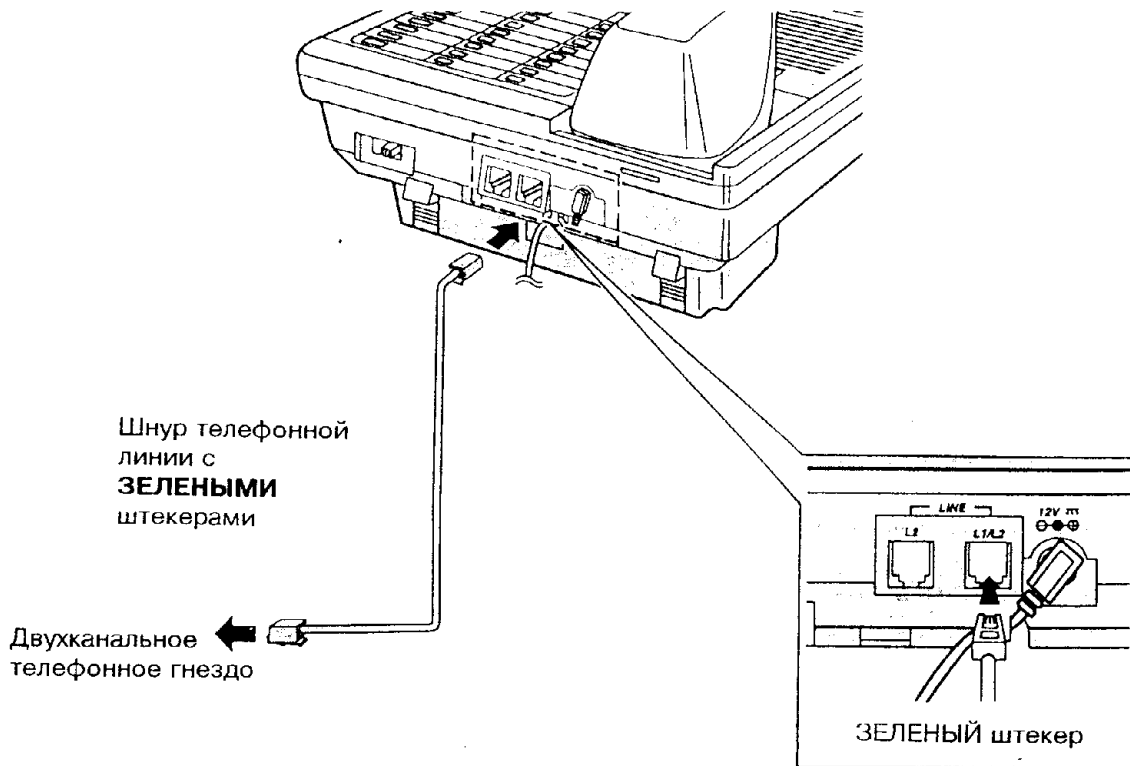

**Для подключения к двум одноканальным телефонным гнездам**

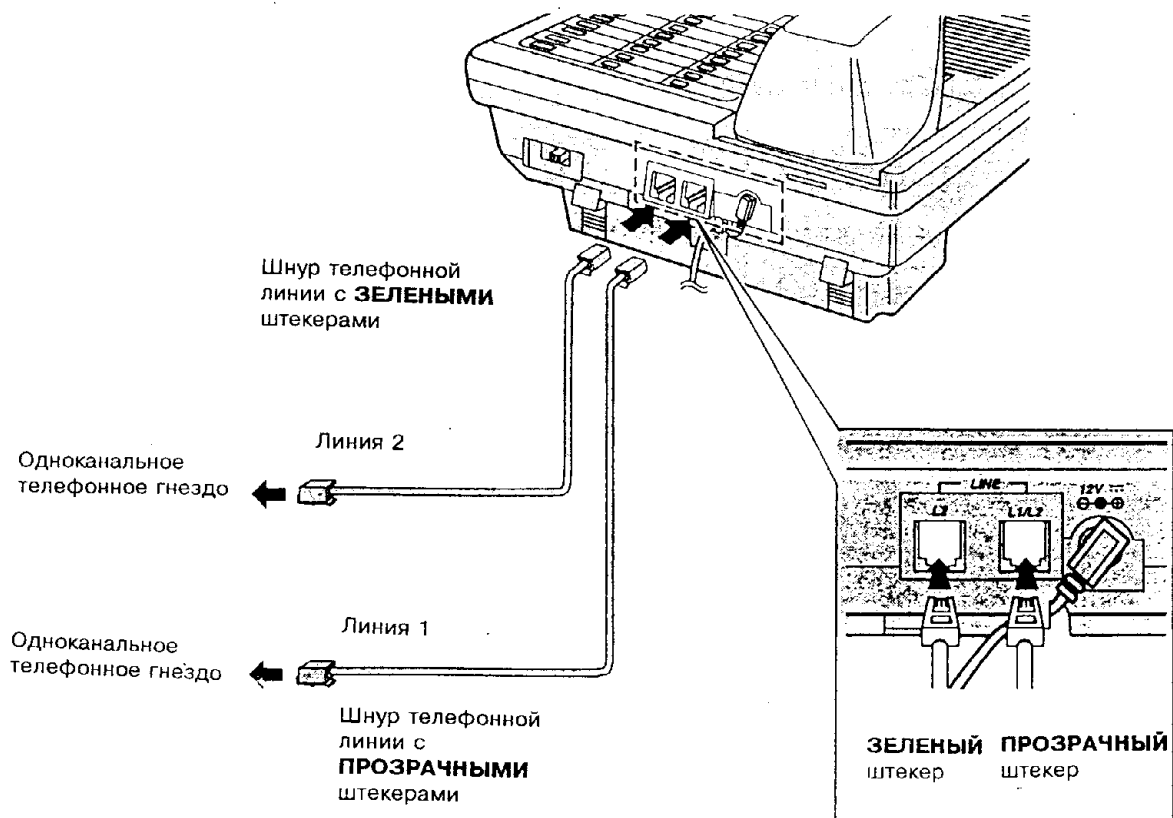

# Установка переключателей

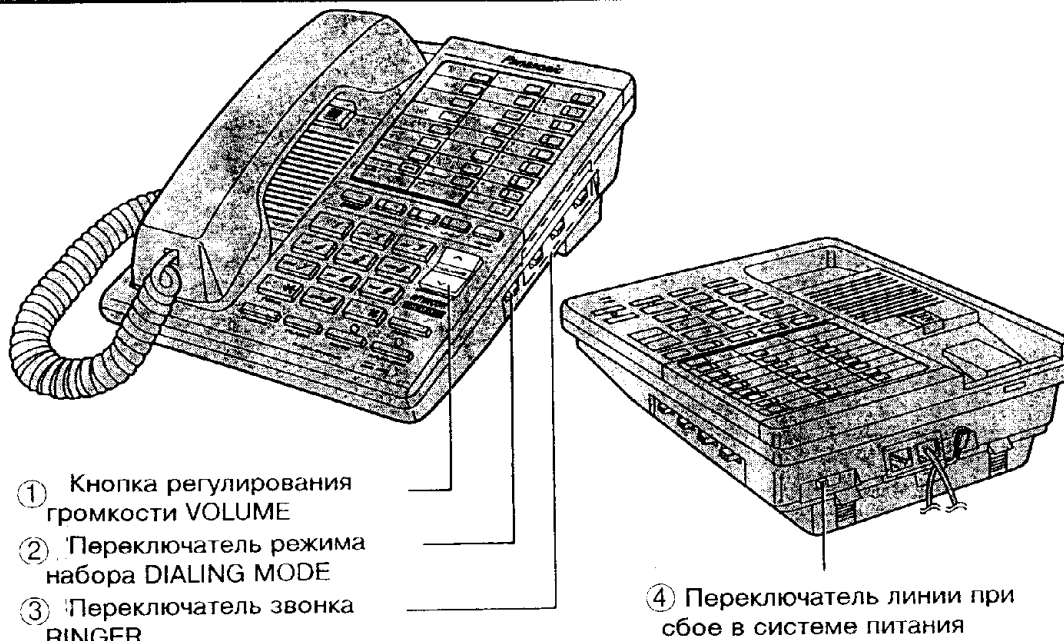

## ① Кнопка регулирования громкости VOLUME

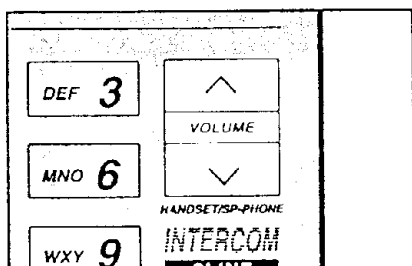

Вы можете изменять громкость голоса звонящего вам абонента в микрофонной трубке или на громкоговорителе.

## ② Переключатель режима набора DIALING MODE

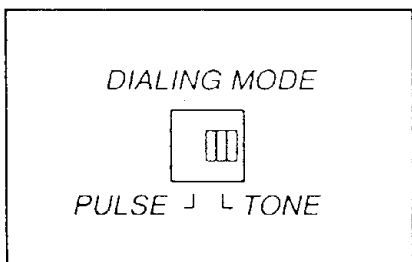

При работе обеих линий в тональной системе установите переключатель в положение TONE (тональный набор). Если одна из них работает в импульсном режиме, установите переключатель в положение PULSE (импульсный набор).

## ③ Переключатель звонка RINGER (линия 1, линия 2, система внутренней телефонной связи)

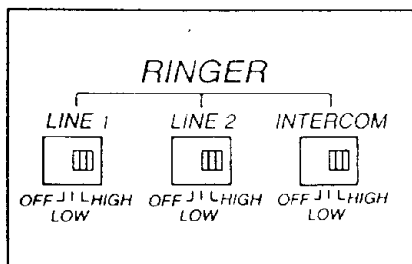

Применяется для установки громкости звонка для каждой линии. Установить в положение HIGH (сильно) или LOW (слабо). При установке в положение OFF звонок отключается. При поступлении нового звонка в процессе разговора звонок не срабатывает, однако через каждые пятнадцать секунд подаются короткие звуковые сигналы (см. с.28)

#### 4 Селектор линии при сбое в системе питания

При сбое в системе питания аппарат применяется в качестве одноканального телефона. Выбрать линию (1 или 2), которую вы будете применять при сбое в системе питания.

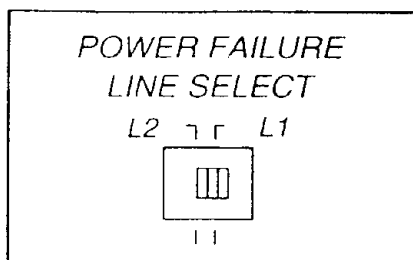

- Даже в том случае, если вызов поступает на другую линию, телефон звонить не будет.
- Функции режима ожидания, внутренней телефонной связи, поискового вызова, циркулярной связи и громкоговорителя работать не будут.
- Индикатор линии не горит.
- Переключатель звонка RINGER не функционирует.

- На одной и той же линии следует устанавливать менее пяти телефонов, если параллельно подключены более пяти аппаратов. В противном случае звонок может не срабатывать.

#### Программирование добавочных номеров

По каждому добавочному номеру необходимо произвести следующее программирование. **Добавочные номера необходимо присвоить каждому аппарату.**

| Программа   | Исходная установка                   | Страница |
|---|--------------------------------------|----------|
| <p><b>Автоматический выбор линии</b></p> <p>Запрограммированная телефонная линия выбирается автоматически при снятии телефонной трубки</p>  | AUTO<br>(Выбирается свободная линия) | 36       |
| <p><b>Присвоение добавочного номера</b></p> <p>Каждому аппарату должен быть присвоен добавочный номер.<br/>Для того, чтобы присвоить номер, необходимо нажать:</p> <p><b>PROGRAM</b> → <b>EXT (1-8)</b></p> | Не присвоен.                         | 37       |
| <p><b>Установка типа оповещения о вызове по внутренней телефонной связи</b></p> <p>На принимающем аппарате возможно оповещение с помощью звонка, голосом или с ответом на вызов.</p>                        | Звонок                               | 38       |
| <p><b>Ограничение по праву ведения междугородных разговоров</b></p> <p>Ограничивается право ведения междугородных разговоров</p>  | Ограничения отсутствуют              | 32       |

## Как позвонить по телефону

Незанятая линия (линия 1 или линия 2) выбирается автоматически с поднятием микрофонной трубки (или нажатием кнопки громкоговорителя SP-PHONE), поскольку предварительно с помощью функции "Автоматический выбор линии" была запрограммирована установка AUTO (Автоматический режим). Если вам необходимо изменить установку, см. с.36.

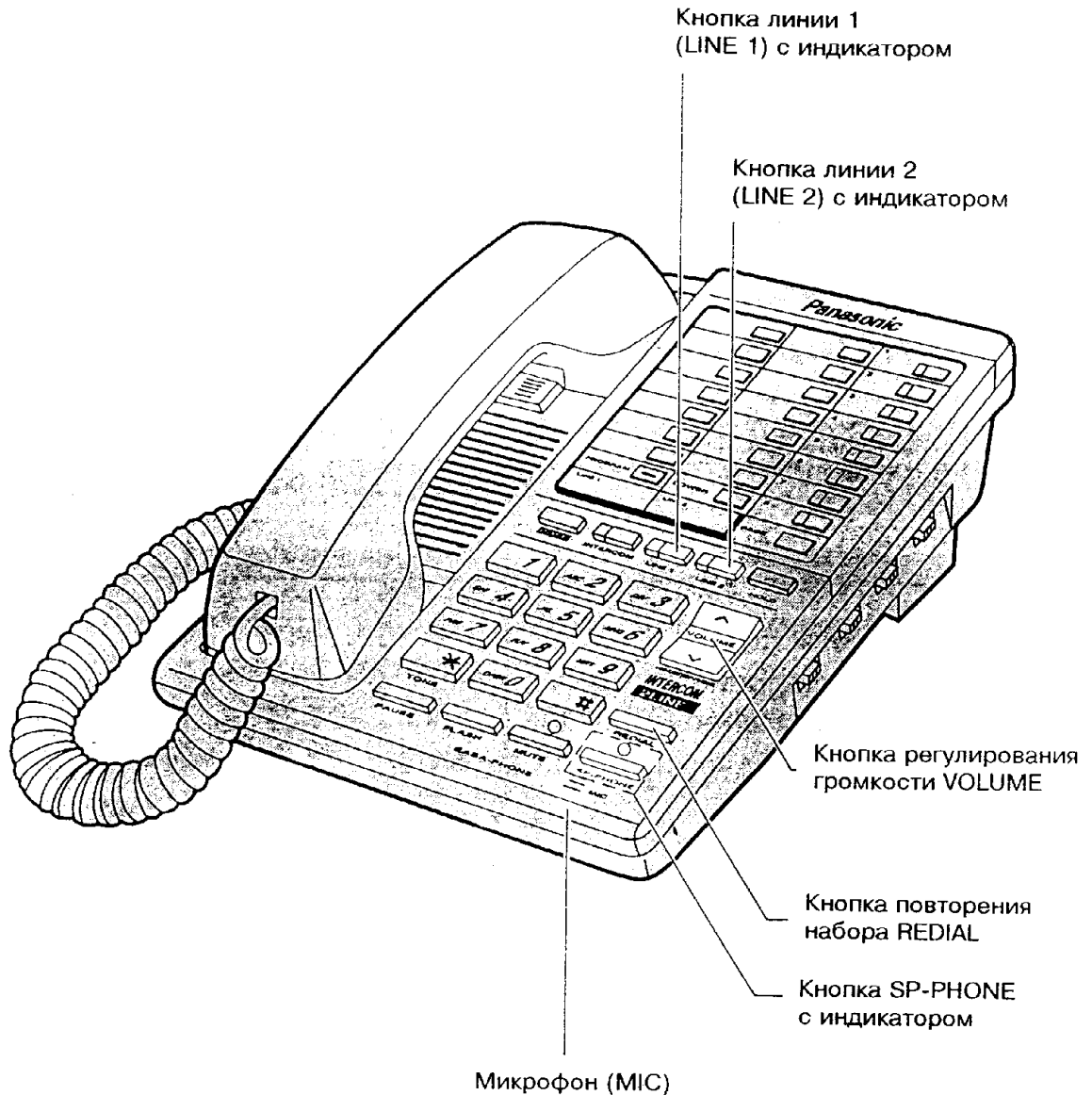

### Примечание:

- Вы можете звонить или отвечать на второй звонок по другой линии, не прерывая текущего звонка (см. с.28).
- Абонент добавочного номера на той же линии не сможет подключиться к разговору других.

## Как позвонить с помощью трубки

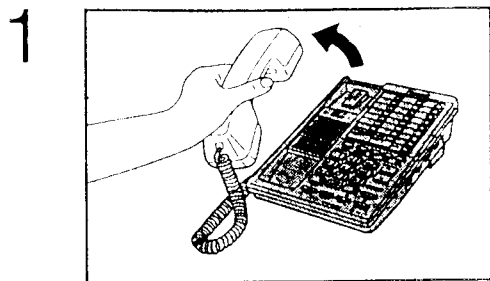

Поднять трубку.

- Аппарат выбирает незанятую линию, загорается индикатор выбранной линии.

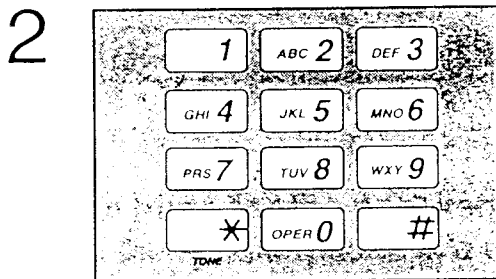

Набрать телефонный номер.



Поговорите с собеседником.

- Для переключения на громкоговоритель нажмите кнопку SP-PHONE (Кнопка громкоговорителя).

Можете положить трубку в гнездо.

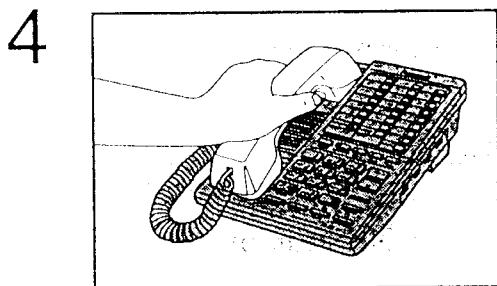

Закончив разговор, положите трубку в гнездо.

- Индикатор линии выключается.

## Как отрегулировать громкость телефона микротелефонной трубки

Вы можете отрегулировать громкость телефона микротелефонной трубки в процессе разговора с помощью кнопки VOLUME (Регулирование громкости).

Возможна установка трех уровней громкости (высокий - **High**, относительно высокий - **Rather high** и нормальный - **Normal**).

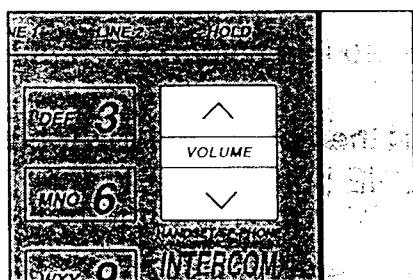

Для усиления громкости нажимайте кнопку "/\".

Для уменьшения громкости нажимайте кнопку "\/".

При высоком или нормальном уровне громкости вы услышите три коротких сигнала.

После прекращения разговора установленный уровень громкости сохранится.

## Как позвонить с использованием громкоговорителя

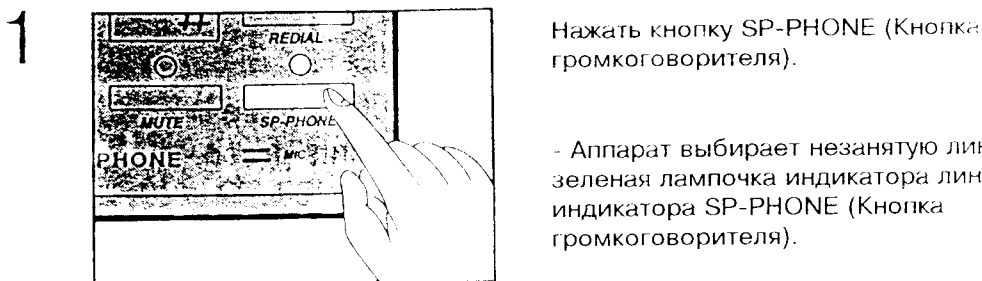

- Аппарат выбирает незанятую линию, загорается зеленая лампочка индикатора линии и лампочка индикатора SP-PHONE (Кнопка громкоговорителя).

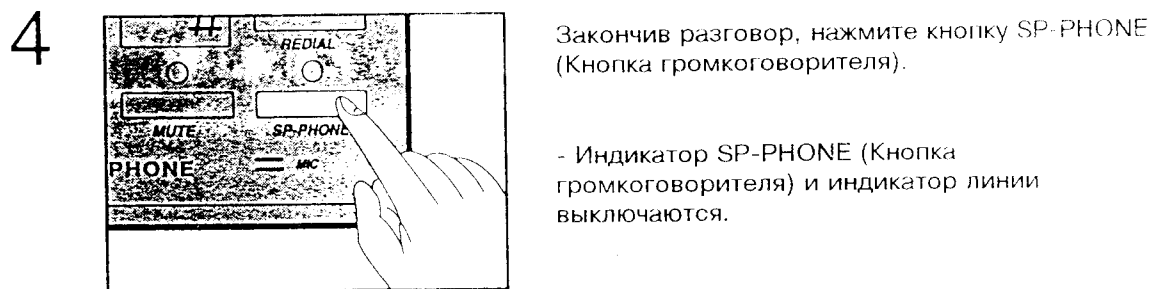
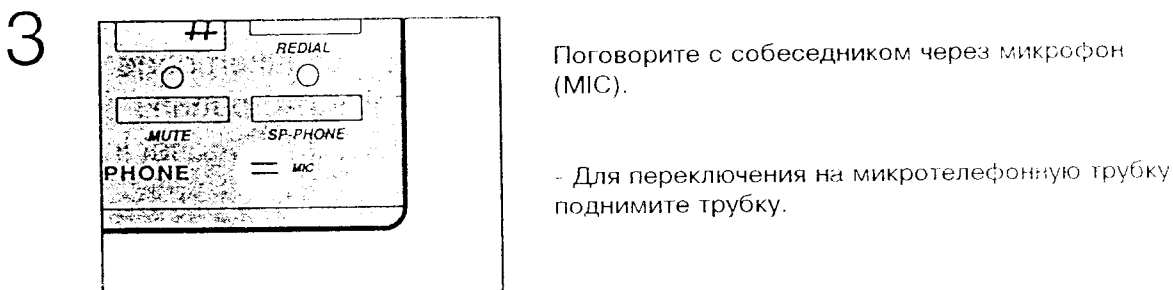
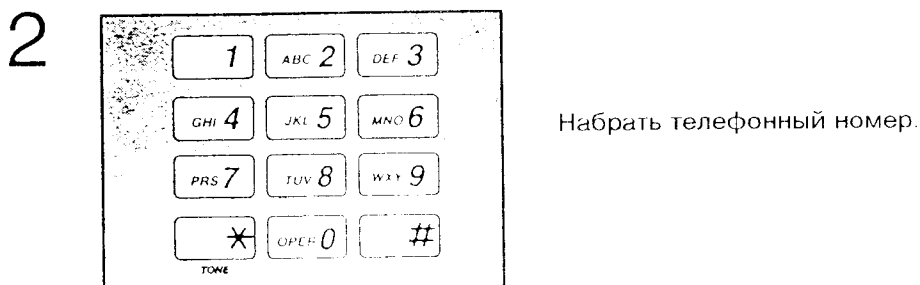

- Индикатор SP-PHONE (Кнопка громкоговорителя) и индикатор линии выключаются.

### Примечания:

- У вас может возникнуть необходимость выбрать линию 2 (линию 1), когда вы подняли трубку; в этом случае установите "Автоматический выбор линии" на "LINE 2" (LINE 1) (см. с.36).

- Независимо от функции "Автоматический выбор линии" вы можете осуществлять набор вручную, в случае чего необходимо совершить следующие действия.

**Если вы пользуетесь микротелефонной трубкой:** Поднять трубку и нажать кнопку LINE (Линия).

**Если вы пользуетесь громкоговорителем:** Непосредственно нажать кнопку LINE (Линия) (громкоговоритель включается автоматически).

- На с.17 приводятся рекомендации относительно применения громкоговорителя.



## Как отрегулировать громкость громкоговорителя

Вы можете отрегулировать громкость громкоговорителя в процессе разговора с помощью кнопки VOLUME (Регулирование громкости). Возможна установка 12 уровней громкости.

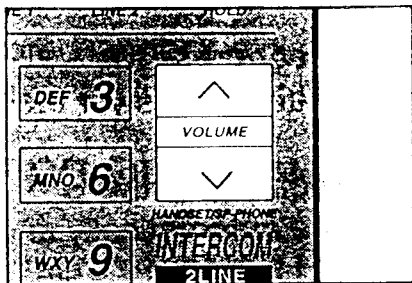

Для усиления громкости нажимайте кнопку "/\".

Для уменьшения громкости нажимайте кнопку "\/".

При максимальном или минимальном уровне громкости вы услышите три коротких сигнала.

После прекращения разговора установленный уровень громкости сохранится.

## Полезные рекомендации относительно применения громкоговорителя:

- Для достижения оптимальных результатов применения громкоговорителя применяйте аппарат в помещении с низким уровнем шума.
- Если абонент, с которым вы говорите, плохо вас слышит: уменьшите громкость громкоговорителя.
- Если вы и ваш собеседник говорите одновременно, части разговора могут выпадать. Чтобы избежать этого, говорите поочередно.

## Если вы неправильно набрали номер

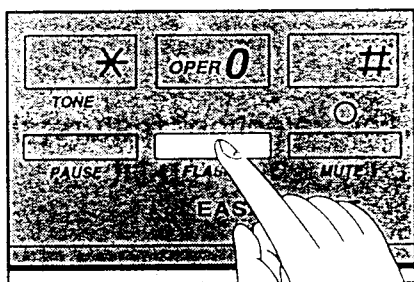

Сильно нажмите кнопку FLASH (Приостановка). Вы услышите тон набора; после этого наберите правильный номер.

## Для повторения набора

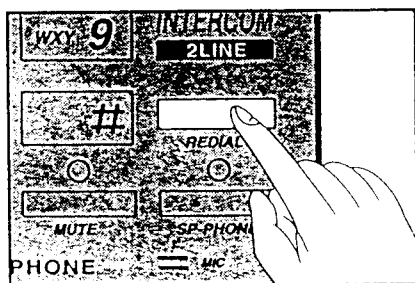

Нажмите кнопку повторения набора REDIAL.

**Если вы пользуетесь микротелефонной трубкой**, аппарат повторяет набранный номер один раз.

**Если вы пользуетесь громкоговорителем**, аппарат повторяет набранный номер до 15 раз в течение 10-минутного периода, если линия занята (автоматическое повторение набора).

## Примечание:

До нажатия кнопки REDIAL (Повторение набора) убедитесь, что выбрана линия 1 или линия 2.

## Ответ на вызовы

---

При поступлении входящего сигнала вызова быстро замигает красная лампочка индикатора LINE (Линия).

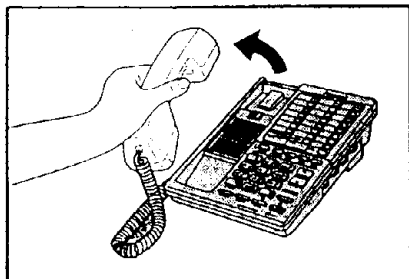

Поднять микрофонную трубку или нажать кнопку SP-PHONE (Кнопка громкоговорителя) и ответить на вызов.

- Аппарат автоматически выбирает действующую телефонную линию, а зеленая лампочка индикатора начинает гореть в постоянном режиме.

ИЛИ

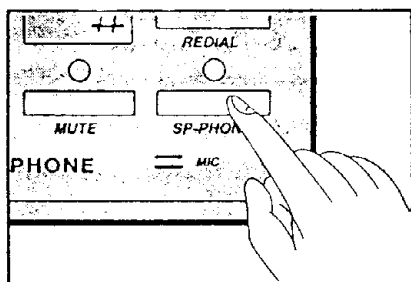

Закончив разговор, повесьте микрофонную трубку или нажмите кнопку SP-PHONE (Кнопка громкоговорителя).

### Примечания:

- Если в функции "Автоматический выбор линии" выбирается режим "AUTO" (Автоматический режим), аппарат при поднятии микрофонной трубки автоматически выбирает действующую телефонную линию.  
При выборе "LINE 1" (Линия 1), "LINE 2" (Линия 2) или "INTERCOM" (внутренняя телефонная связь) нажмите после поднятия трубки или нажатии кнопки SP-PHONE (Кнопка громкоговорителя) кнопку действующей линии.
- Если селектор звонка RINGER находится в отключенном положении (OFF), звонок не срабатывает. Установить селектор в положение HIGH (сильный звук) или LOW (слабый звук).

## Автоматический набор номера

---

Вы можете внести в память аппарата до 28 телефонных номеров, которые вам приходится набирать особенно часто (14 номеров в верхний регистр запоминающего устройства и 14 номеров в нижний регистр запоминающего устройства)

Введенный в запоминающее устройство номер набирается автоматически путем нажатия одной из кнопок набора одним нажатием.

### Занесение телефонных номеров в запоминающее устройство

Каждая ячейка запоминающего устройства способна сохранить номер телефона, состоящий из 16 цифр. Убедитесь, что микрофонная трубка находится в гнезде, включен адаптер переменного тока, лампочка индикатора включения громкоговорителя не горит.

Кнопка PROGRAM

Кнопка нижнего регистра LOWER

Кнопки набора номера одним нажатием

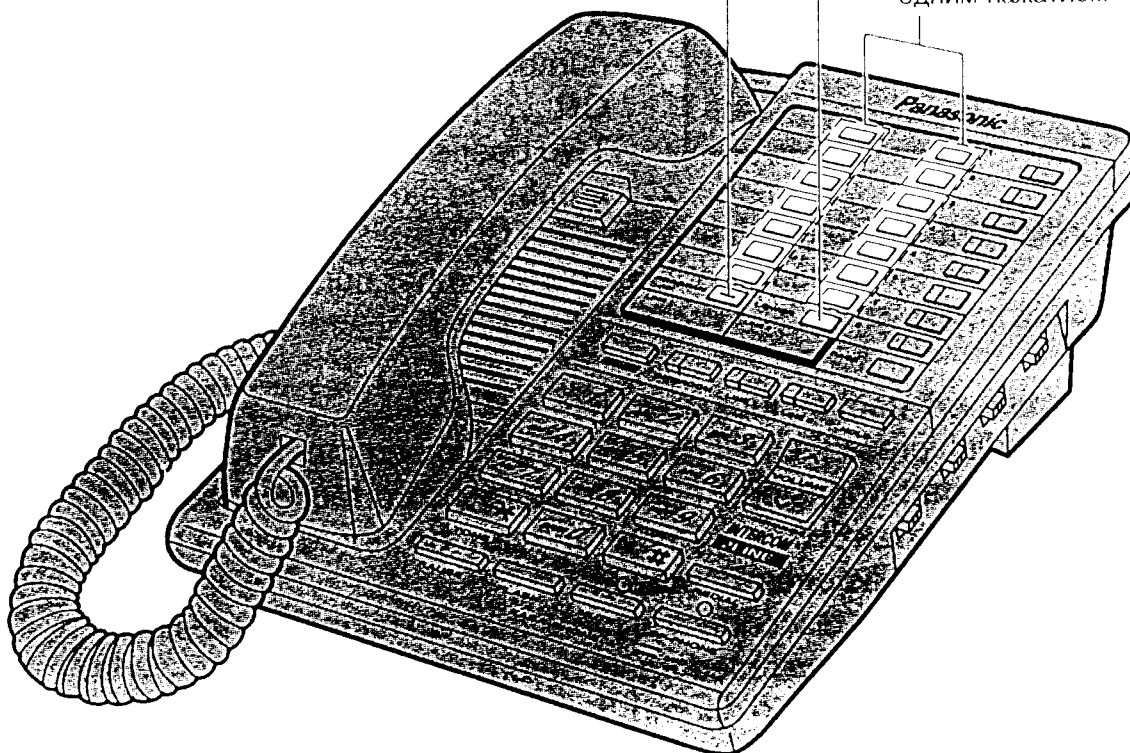

## Ввод номеров в верхний участок запоминающего устройства

1

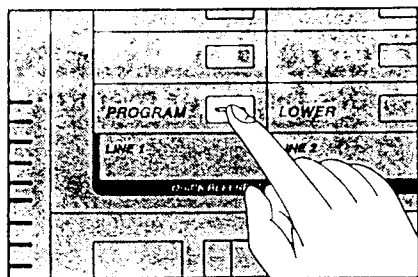

Нажать кнопку PROGRAM

- Загорается лампочка индикатора MUTE.

2

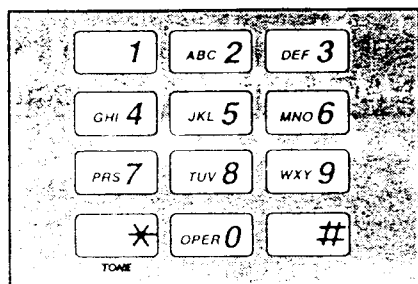

Ввести номер телефона (до 16 цифр), который необходимо запомнить

3

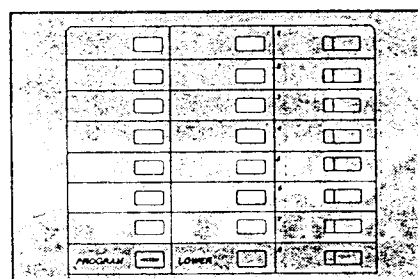

Нажмите одну из кнопок набора одним нажатием для выбора ячейки запоминающего устройства.

- Вы услышите однократный звуковой сигнал - номер телефона введен в память.

ИЛИ

Двойной сигнал, если такой номер уже был введен в запоминающее устройство ранее.

- Для ввода в память других номеров повторите действия 1 - 3.

### Примечания:

- Если вы ошиблись при наборе номера, нажмите кнопку PROGRAM (Программирование) для отмены режима программирования и начните процедуру с действия 1 для ввода в память правильного номера.
- В телефонном номере можно ввести "PAUSE" (Пауза), "FLASH" (Приостановка) "\*" или "#" в качестве одной дополнительной цифры.
- Если адаптер переменного тока не включен в сеть в течении более 30 минут, перед набором номера необходимо проверить сохранение в памяти введенных гудков номеров.

## Ввод номеров в нижний регистр запоминающего устройства

- 1

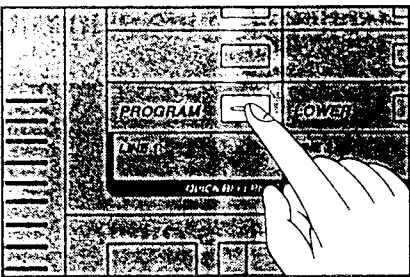

Нажать кнопку программирования PROGRAM  
- Загорается индикатор MUTE (Выключение звука).
- 2

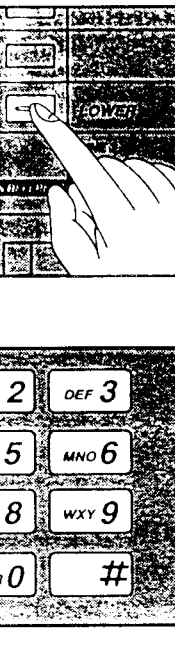

Ввести номер телефона (до 16 цифр), который необходимо запомнить.
- 3

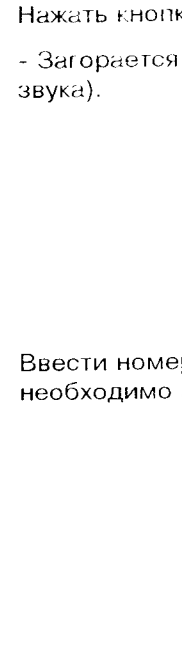

Нажать кнопку LOWER (Кнопка нижнего регистра запоминающего устройства) для выбора ячейки в нижнем регистре запоминающего устройства.  
- Индикатор MUTE (Выключение звука) начинает мигать.
- 4

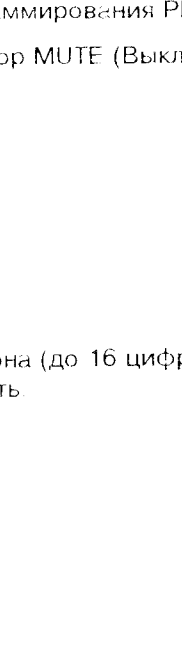

Нажмите одну из кнопок набора одним нажатием для выбора ячейки запоминающего устройства.  
- Вы услышите однократный звуковой сигнал - номер телефона введен в память.  
**ИЛИ**  
Двойной сигнал, если такой номер уже был введен в запоминающее устройство ранее.  
- Для ввода в память других номеров повторите действия 1 - 4.

### Примечание:

Если вы ошиблись при наборе номера, нажмите кнопку PROGRAM (Программирование) для отмены режима программирования и начните процедуру с действия 1 для ввода в память правильного номера.

## Как проверить наличие нужного номера в запоминающем устройстве

Введите в запоминающее устройство номер, наличие которого в памяти вы хотели бы подтвердить (вводите в ту же ячейку памяти). При этом вы услышите однократный или двойной звуковой сигнал.

### **Двойной сигнал или однократное мигание индикатора MUTE:**

Только что введенный телефонный номер соответствует введенному ранее.

### **Однократный сигнал или выключение индикатора MUTE:**

Только что введенный телефонный номер отличается от введенного ранее.

## Как стереть введенный в запоминающее устройство телефонный номер

1. Нажать кнопку PROGRAM (Программирование)
2. Если номер введен в ячейку верхнего регистра запоминающего устройства:  
Нажмите кнопку набора одним нажатием \* и соответствующий номер будет стерт.

### **ИЛИ**

Если номер введен в ячейку нижнего регистра запоминающего устройства: Нажмите кнопку LOWER (Кнопка нижнего регистра запоминающего устройства), а затем кнопку набора одним нажатием.

## Карточка номеров, введенных в запоминающее устройство

Снимите карточку запоминающего устройства и запишите имена или телефонные номера для автоматического набора.

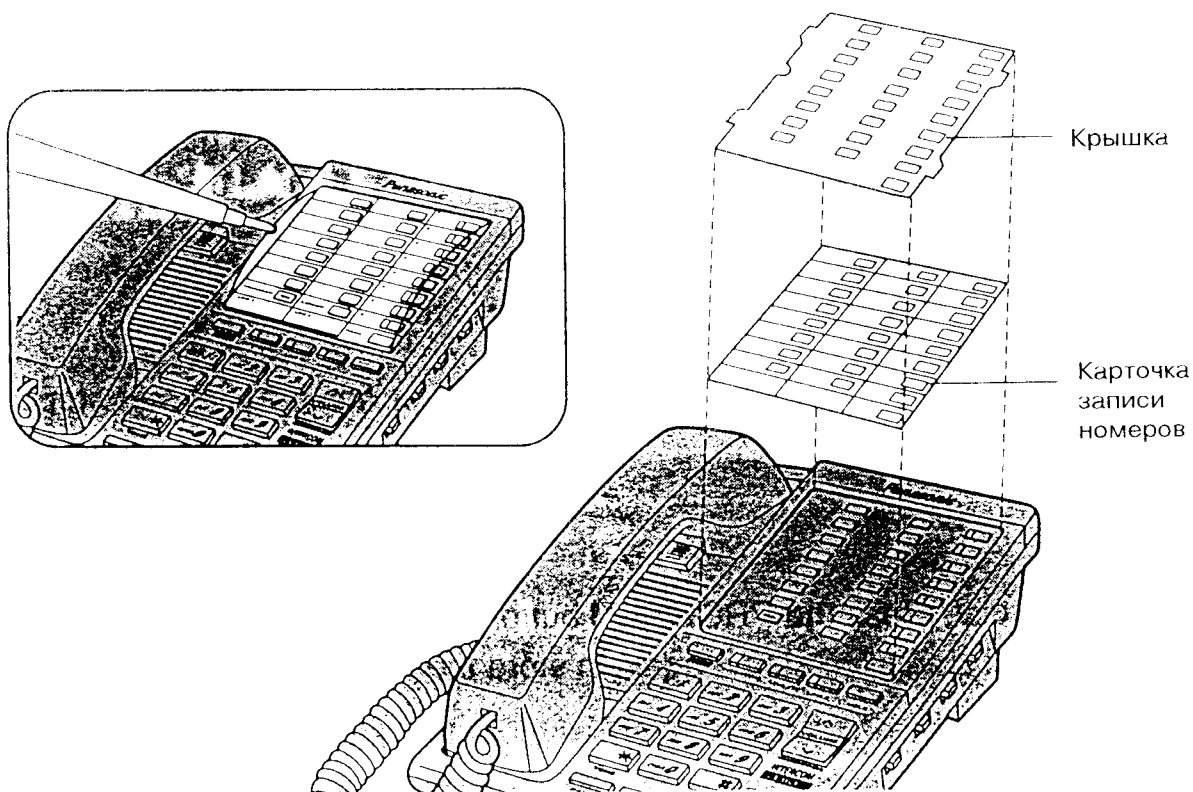

## Набор занесенных в память номеров (набор одним нажатием)

1

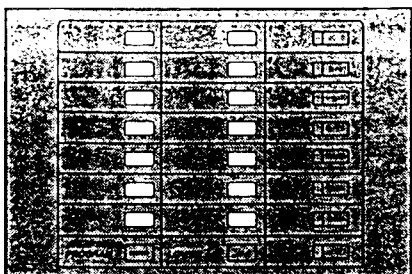

Если применяются номера, введенные в верхний регистр запоминающего устройства:

Нажмите кнопку набора одним нажатием, соответствующую нужному телефонному номеру, введенному в запоминающее устройство.

- Автоматически включается громкоговоритель и начинается набор введенного в запоминающее устройство номера.

или

или

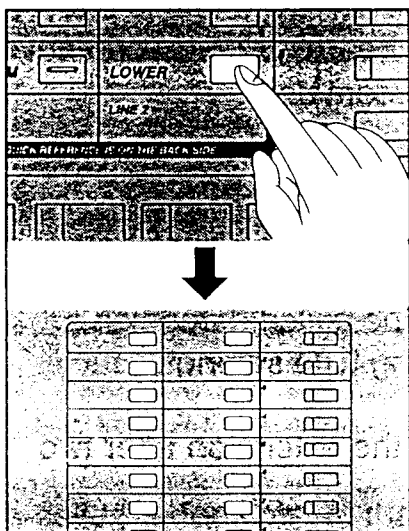

Если применяются номера, введенные в нижний регистр запоминающего устройства:

Нажмите кнопку LOWER (Кнопка нижнего регистра запоминающего устройства).

- Автоматически включается громкоговоритель.

Нажмите кнопку набора одним нажатием, соответствующую нужному телефонному номеру, введенному в запоминающее устройство.

- Начинается набор введенного в запоминающее устройство номера

2

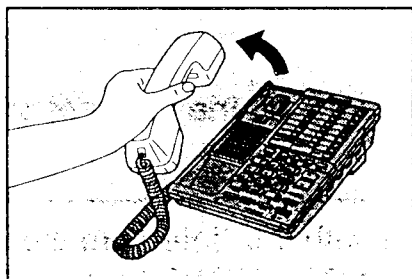

Поднимите микрофонную трубку для разговора через трубку.

- Если вы хотите продолжать разговор через громкоговоритель, поднимать микрофонную трубку не нужно. Говорите через микрофон.

### Примечание:

Из режима "Автоматический выбор линии" аппарат автоматически выбирает телефонную линию.

## Вызов по внутренней телефонной связи

Система внутренней телефонной связи применяется для ведения телефонных переговоров между добавочными номерами.

Убедитесь, что каждому аппарату присвоен добавочный номер.

### Как позвонить по внутренней телефонной связи

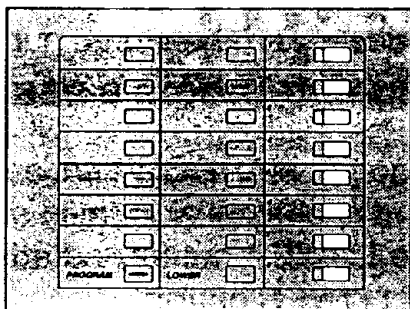

Нажать клавишу нужного вам добавочного номера (EXT1 - EXT8).

- Автоматически включаются громкоговоритель (SP-PHONE) и система внутренней телефонной связи (INTERCOM).

- Если линия внутренней телефонной связи занята, вы услышите тональный сигнал занятой линии: осуществить вызов в системе внутренней телефонной связи вы не сможете.

### Примечание:

- При нажатии клавиши добавочного номера для вызова в системе внутренней телефонной связи вы будете слышать разные тональные сигналы, которые соответствуют запрограммированному режиму функции "Установка типа оповещения о вызове по внутренней телефонной связи" соответствующего добавочного номера.

Если установлен режим звонкового оповещения, вы услышите долгий гудок.

Если установлен голосовой режим или режим, предусматривающий ответ на вызов, говорите с абонентом добавочного номера, получив двойной тональный сигнал подтверждения.

### Ответ на вызов по внутренней телефонной связи

При получении оповещения о вызове по внутренней телефонной связи (звонок или голос) поднимите трубку или нажмите кнопку громкоговорителя SP-PHONE.

- Если в функции "Установка типа оповещения о вызове по внутренней телефонной связи" запрограммирован режим "Ответ", нажимать кнопку SP-PHONE (Кнопка громкоговорителя) не следует. Можете отвечать на вызов непосредственно через громкоговоритель (см. с.38).

### Примечание:

- При получении входящего сигнала вызова в процессе разговора по линии внутренней телефонной связи вы услышите тональный сигнал.



Ответ на вызов по внутренней телефонной связи,  
направленный на другой добавочный номер

Эта функция позволяет вам отвечать на вызов в системе внутренней телефонной связи,  
направленный на другой добавочный номер. Загорается красная лампочка индикатора  
внутренней телефонной связи INTERCOM.

1

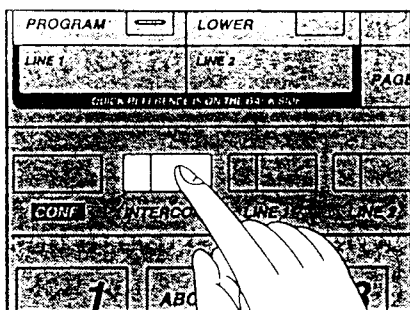

Нажмите кнопку INTERCOM (внутренняя телефонная связь).

- Автоматически включается громкоговоритель, вы слышите тональный сигнал занятости линии.

- Для перехода к разговору через микрофонную трубку поднимите трубку.

2

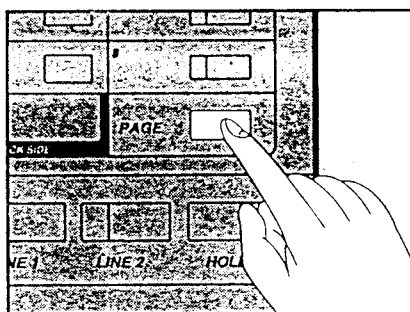

Нажмите кнопку PAGE (поисковый вызов).

**Примечание:**

Если функция "Установка типа оповещения о вызове по внутренней телефонной связи" у вызываемого добавочного номера установлена в режим "Ответ", вы не сможете ответить на вызов.

## Поисковый вызов на все добавочные номера

Вы можете направить поисковый вызов на все добавочные номера одновременно.

### Как осуществить поисковый вызов

Убедитесь, что красная лампочка индикатора внутренней телефонной связи INTERCOM не горит.

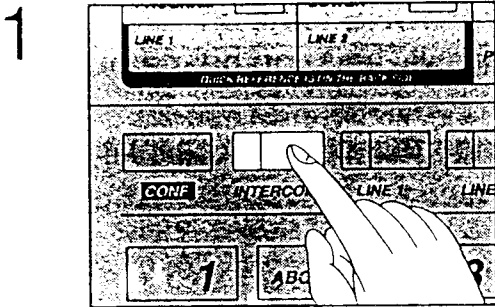

Нажать кнопку INTERCOM (внутренняя телефонная связь).

- Вы услышите тональный сигнал набора. Если линия внутренней телефонной связи занята, вы услышите тональный сигнал занятости линии, что не позволит вам сделать поисковый вызов.

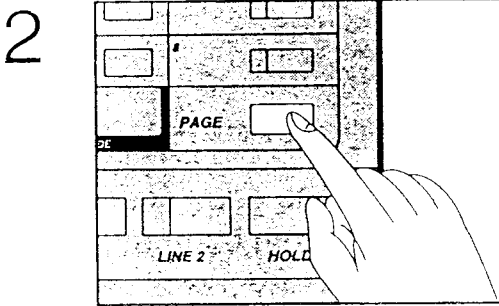

Нажать кнопку PAGE (Поисковый вызов) и сделать объявление через микрофон после получения двойного тонального сигнала подтверждения.

- Вы можете говорить с абонентом добавочного номера сразу после того, как он поднял трубку или нажал кнопку громкоговорителя SP-PHONE.

- При вызове вы можете направить поисковый вызов на все добавочные номера, поставив вызов в режим ожидания (нажатием кнопки HOLD - Ожидание) и нажатием кнопки PAGE (Поисковый вызов).

### Как ответить на поисковый вызов

Услышав объявление через громкоговоритель, поднимите микротелефонную трубку (или нажмите кнопку громкоговорителя SP-PHONE или кнопку внутренней телефонной связи INTERCOM) и говорите. В период пользования внутренней телефонной связью будет гореть зеленая лампочка индикатора INTERCOM (внутренняя телефонная связь)

## Перевод внешнего вызова на другой добавочный номер

Даже в период разговора с внешним абонентом вы можете воспользоваться внутренней телефонной связью. Эта функция позволяет вам передавать вызов на любые добавочные номера.

### Как передать вызов после ответа абонента добавочного номера

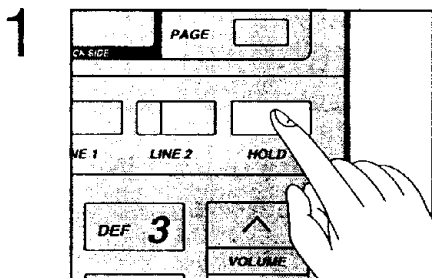

Нажать кнопку HOLD (Ожидание) и поставить внешний вызов на ожидание.

- Зеленая лампочка индикатора линии из устойчивого режима переходит в режим мигания.
- Система внутренней телефонной связи включается автоматически, загорается зеленая лампочка.

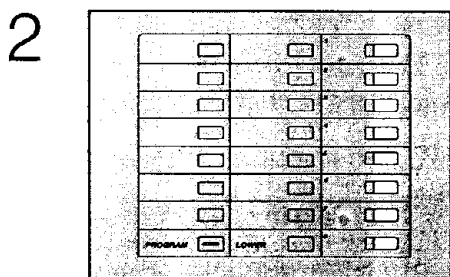

Нажать клавишу добавочного номера (EXT1 - EXT8) для передачи поискового вызова другому абоненту добавочного номера.

- Дождитесь ответа. Сообщите абоненту добавочного номера, что вы передаете вызов.

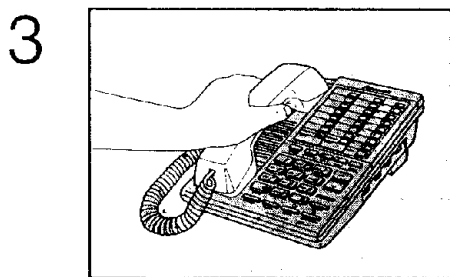

Положите трубку или нажмите кнопку громкоговорителя SP-PHONE.

Аппарат отвечает на вызов.

### Как передать вызов на другой добавочный номер без объявления.

1. Нажать кнопку HOLD (Ожидание).
  2. Нажать клавишу добавочного номера (EXT1 - EXT8).
  3. Положить трубку или нажать кнопку громкоговорителя SP-PHONE для передачи вызова.
- Красная лампочка индикатора линии добавочного номера, на который передается вызов, начинает мигать.

#### Примечание:

- Сначала нажать кнопку HOLD (Ожидание). Нажатием кнопки INTERCOM (внутренняя телефонная связь) до нажатия кнопки HOLD (Ожидание) внешний вызов прекращается.
- Если вызываемый абонент добавочного номера не отвечает на поисковый вызов, нажмите кнопку LINE (Линия) для возврата к разговору с внешним абонентом.

# Использование другой линии во время разговора

Если в период разговора по одной линии начинает мигать индикатор другой линии с подачей коротких звуковых сигналов через каждые 15 секунд, - на эту линию поступил входящий сигнал вызова. Вы можете ответить на второй вызов, не прерывая текущего разговора. Кроме того, вы можете позвонить, не прекращая текущего разговора.

Как сделать (принять) вызов без прерывания текущего вызова

1

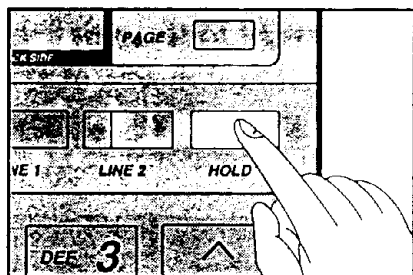

**Пример: Вы используете линию 1**

Нажмите кнопку HOLD (Ожидание) и переведите первый вызов (LINE 1 - Линия 1) в режим ожидания.

- Зеленая лампочка индикатора линии переходит из постоянного режима в мигающий.

- Автоматически включается система внутренней телефонной связи, загорается зеленая лампочка индикатора.

2

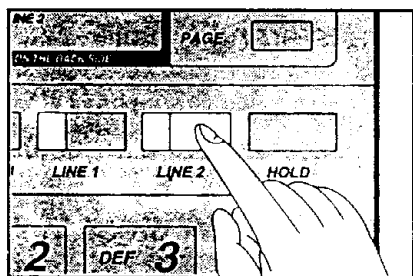

Нажмите кнопку LINE 2 (Линия 2) для звонка или ответа на второй вызов.

- Загорается зеленая лампочка индикатора LINE 2 (Линия 2).

3

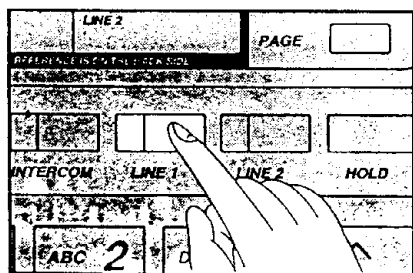

Для возврата к первому разговору (LINE 1 - Линия 1) нажмите кнопку линии первого вызова (LINE 1 - Линия 1).

- Загорается зеленая лампочка индикатора LINE 1 (Линия 1), после чего второй вызов прекращается.

## Примечание:

- Если вы не хотите прекращать второй вызов на этапе 3: нажмите кнопку HOLD (Ожидание), а затем кнопку линии LINE 1 (Линия 1).
- Для прекращения режима ожидания для другого добавочного номера: Поднять микрофонную трубку и нажать кнопку линии или нажать кнопку линии, индикатор которой (красная лампочка) мигает.
- В случае поступления другого сигнала вызова в процессе разговора звонок не срабатывает, но каждые пятнадцать секунд подается короткий звуковой сигнал. Если переключатель звонка RINGER отключен, звуковой сигнал не подается.

Как сделать вызов в системе внутренней телефонной связи, не прерывая текущий вызов

1

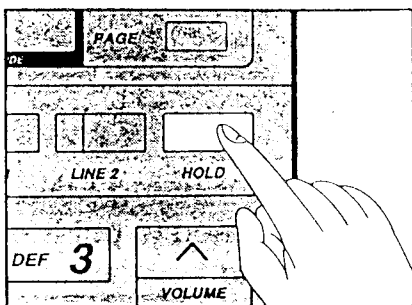

**Пример: Вы используете линию 1**

Нажмите кнопку HOLD (Ожидание) и переведите первый вызов (LINE 1 - Линия 1) в режим ожидания.

- Зеленая лампочка индикатора линии переходит из постоянного режима в мигающий.

- Автоматически включается система внутренней телефонной связи, загорается зеленая лампочка индикатора.

2

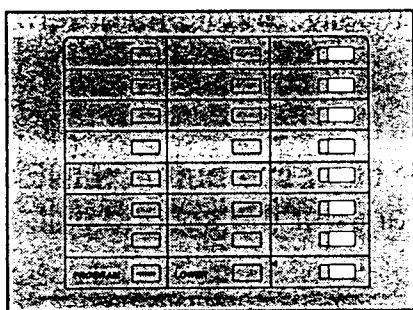

Нажать клавишу добавочного номера (1 - 8) и сделать вызов по внутренней телефонной связи.

- Загорается красная лампочка индикатора добавочного номера.

3

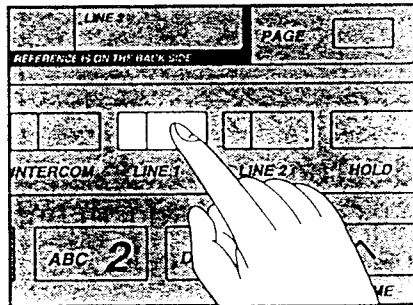

Для возврата к первому разговору (LINE 1 - Линия 1) нажмите кнопку линии первого вызова (LINE 1 - Линия 1).

- Загорается зеленая лампочка индикатора LINE 1 (Линия 1), после чего второй вызов прекращается.

**Примечание:**

- Если вы не хотите прекращать второй вызов на этапе 3: нажмите кнопку HOLD (Ожидание), а затем кнопку линии LINE 1 (Линия 1).
- Если вы повесили трубку после этапа 2, аппарат переводит вызов на добавочный номер.

# Циркулярный вызов

Продолжая разговор по одной линии, вы можете звонить или отвечать на второй вызов по другой линии, комбинируя линии для производства циркулярного вызова.

## С двумя внешними абонентами

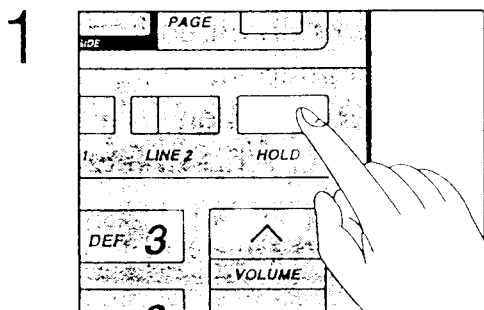

### Пример: Вы используете линию 1

Нажмите кнопку HOLD (Ожидание) и переведите первый вызов (LINE 1 - Линия 1) в режим ожидания.

- Автоматически включается система внутренней телефонной связи и загорается зеленая лампочка.

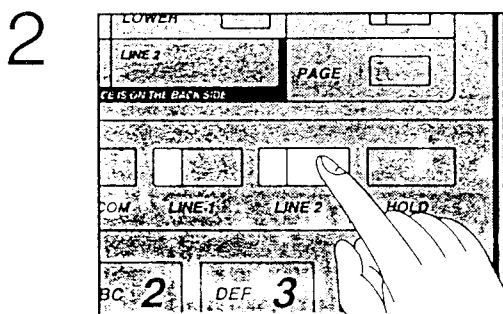

Нажмите кнопку другой линии (LINE 2 - Линия 2) для звонка или ответа на второй вызов.

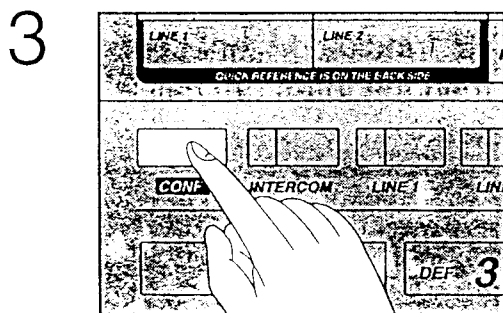

После получения ответа на второй вызов нажмите кнопку циркулярной связи (CONF) для установления циркулярного вызова.

### Для сохранения связи на обеих линиях:

Установить микрофонную трубку в гнездо или нажать кнопку громкоговорителя SP-PHONE.

### Для сохранения связи на одной внешней линии:

Нажать кнопку линии 1 (или 2) для проведения переговоров с другим абонентом.

## С внешним абонентом и внутренним абонентом

1

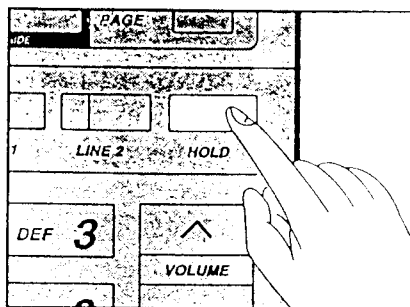

**Пример: Вы используете линию 1**

Нажмите кнопку HOLD (Ожидание) и переведите первый вызов (LINE 1 - Линия 1) в режим ожидания

- Автоматически включается система внутренней телефонной связи и загорается зеленая лампочка.

2

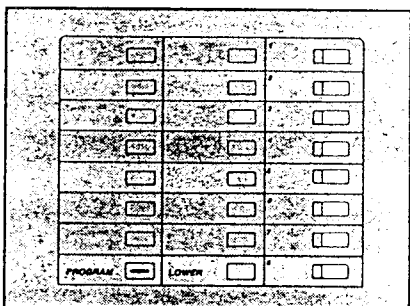

Нажмите клавишу добавочного номера (EXT1 - EXT8) для вызова по внутренней телефонной связи.

3

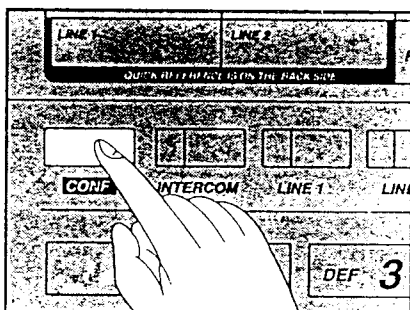

Нажмите кнопку циркулярной связи (CONF) для установления циркулярного вызова.

### **Для сохранения связи на обеих линиях:**

Установить микрофонную трубку в гнездо или нажать кнопку громкоговорителя SP-PHONE.

### **Для сохранения связи на одной внешней линии:**

Нажать кнопку линии 1 для проведения переговоров с другим абонентом. Разговор по внутренней телефонной связи прекращается

### **Для переговоров с внутренним абонентом:**

Нажать кнопку внутренней телефонной связи INTERCOM. Разговор с внешним абонентом прекращается.

## Ограничение по праву ведения междугородных разговоров

Если вам необходимо ограничить чье-то право на проведение междугородных телефонных переговоров, можно запрограммировать ваш аппарат таким образом, что он не будет набирать определенные кодовые номера. В том случае, если первые три цифры набираемого номера соответствуют 3-значному коду в списке кодов (максимум пять), вызов будет заблокирован.

### Как установить режим ограничения по праву ведения междугородных разговоров

1

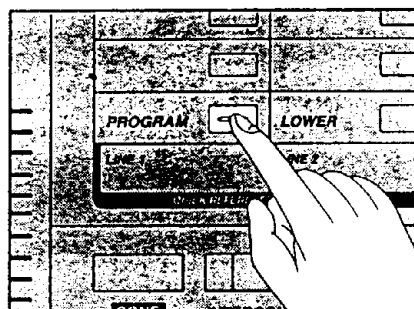

Нажать кнопку PROGRAM (Программирование).  
- Загорается индикатор MUTE (Выключение звука).

2

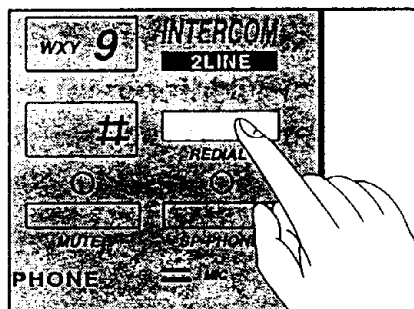

Нажать кнопку REDIAL (Повторение набора).  
- Индикатор MUTE (Выключение звука) выключается.

3

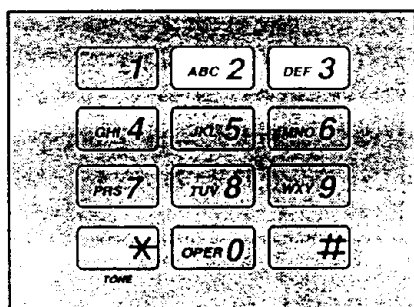

Набрать "3 2".

### Как установить режим, не предусматривающий ограничений по праву ведения междугородных разговоров

1. Нажать кнопку PROGRAM (Программирование).
  2. Нажать кнопку REDIAL (Повторение набора).
  3. Набрать "3 1".
- При установке режима, не предусматривающего ограничений по праву ведения междугородных разговоров, номера, на которые вводились ограничения, не стираются из запоминающего устройства.



## Как ввести в запоминающее устройство номера с ограничением по праву ведения междугородных разговоров

1

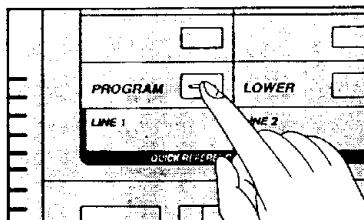

Нажать кнопку PROGRAM (Программирование).  
- Загорается индикатор MUTE (Выключение звука).

2

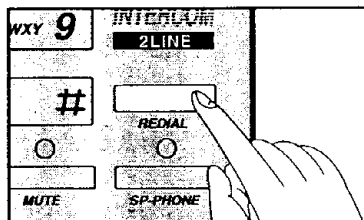

Нажать кнопку REDIAL (Повторение набора).  
- Индикатор MUTE (Выключение звука) выключается.

3

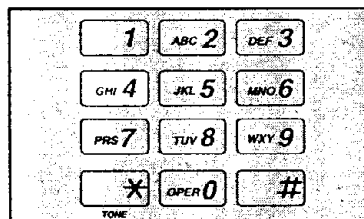

Набрать "4".

4

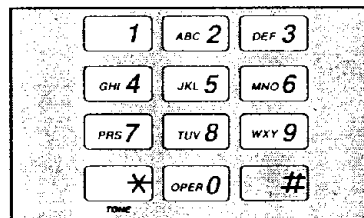

Ввести 3-значный код запрета набора.  
- Для сохранения других номеров повторите действия 1 - 4.

- Кнопка "\*" применяется для ввода номеров набора "0 - 9".

**Например:** Для ввода в запоминающее устройство кодов "300 - 399" без набора нажмите "3\*\*".

- Вы можете ввести ограничения по международным звонкам, введя в запоминающее устройство соответствующий кодовый номер.

### Примечание:

- 6 коротких звуковых сигналов при вводе номера означают, что введено 5 кодовых номеров, то есть ввод дополнительных номеров невозможен.

### Как отменить ограничения по праву ведения междугородных разговоров

1. Нажать кнопку PROGRAM (Программирование).

2. Нажать кнопку REDIAL (Повторение набора).

3. Набрать "4 #".

- Все сохраненные номера, на которые вводились ограничения, стираются.

## Прочие функции

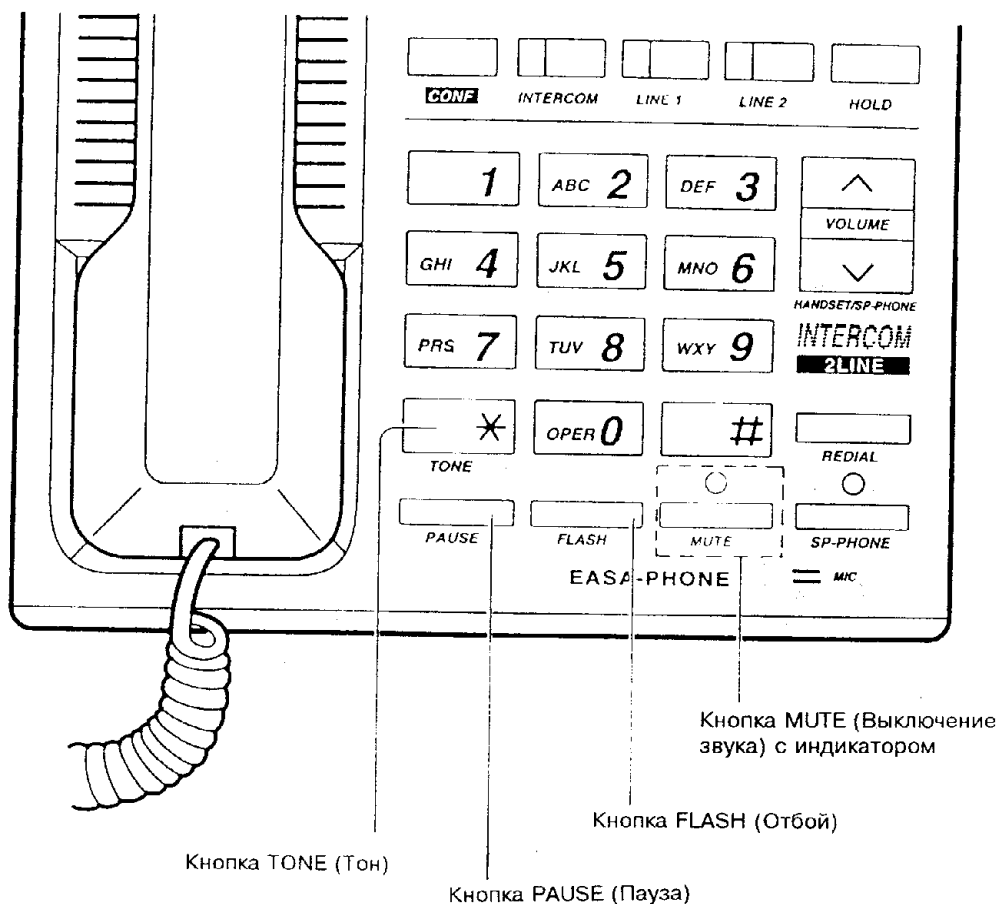

### Временный переход на тональный набор

Если на вашей линии применяется импульсная система набора, нажатием кнопки TONE (\*) (Тон) вы сможете временно сменить режим набора на тональный. После этого можно набрать номера или коды, необходимые для введения системы ответчика или применения электронной системы банковского обслуживания или иные специальные виды услуг. После прекращения сеанса связи аппарат автоматически возвращается в импульсный режим набора.

### Кнопка PAUSE (Пауза) (для пользователей учрежденческой телефонной станции)

Если ваш аппарат подключен к учрежденческой телефонной станции, для выхода на внешнюю линию вам нужно набрать номер выхода (обычно 9). В этом случае необходимо ввести паузу между номером выхода и телефонным номером, особенно при повторении набора или вводе номера в запоминающее устройство.

Нажать кнопку PAUSE (Пауза) для ввода задержки в последовательность набора.

## Кнопка FLASH (Приостановка) (для использования функции рычажного переключателя)

Кнопка FLASH (Приостановка) играет ту же роль, что и рычажный переключатель обычного телефона. Если вы ошиблись при наборе или набрали другой телефонный номер, сильно нажмите кнопку FLASH (Приостановка). Вызов прекратится и вы услышите тон набора, после чего можно набирать следующий номер телефона.

Если вы подключены к учрежденческой телефонной станции, легким нажатием кнопки FLASH (Приостановка) вы сможете обеспечить выполнение специальных функций учрежденческой телефонной станции, таких как передача вызова на добавочный номер.

## Применение функции ожидания вызова

Для применения данной функции вам необходимо стать абонентом услуг ожидания вызова, которые предлагаются местными телефонными компаниями.

1. При поступлении нового вызова в период разговора вы услышите в трубке тональный сигнал.
2. Слегка нажмите кнопку FLASH (Приостановка).  
Первый вызов переводится в режим ожидания, а вы получаете возможность ответить на второй вызов. Для возврата к первому абоненту еще раз нажмите кнопку FLASH (Приостановка). Второй вызов при этом будет переведен в режим ожидания.

## Кнопка MUTE (Выключение звука)

Кнопка MUTE (Выключение звука) позволит сделать ваш голос неслышимым для вашего собеседника на другом конце. Вы можете слышать его, но он вас - нет.

Нажмите кнопку MUTE (Выключение звука).

Загорается индикатор MUTE (Выключение звука).

Для возобновления разговора еще раз нажмите кнопку MUTE (Выключение звука).

Индикатор MUTE (Выключение звука) при этом выключится.

# Программирование добавочных номеров

Такое программирование необходимо произвести на каждом добавочном номере.

Убедитесь, что микротелефонная трубка находится в гнезде, адаптер переменного тока включен, индикатор громкоговорителя SP-PHONE не горит.

## Автоматический выбор линии

Данная функция позволяет выбирать телефонную линию автоматически при поднятии трубки или нажатии кнопки громкоговорителя SP-PHONE для вызова.

1

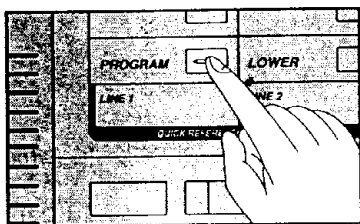

Нажать кнопку PROGRAM (Программирование).

- Загорается индикатор MUTE (Выключение звука).

2

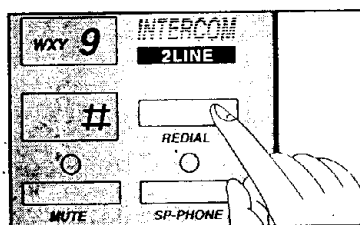

Нажать кнопку REDIAL (Повторение набора).

- Индикатор MUTE (Выключение звука) выключается.

3

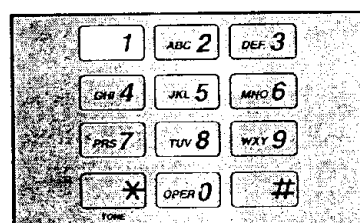

Набрать "1".

4

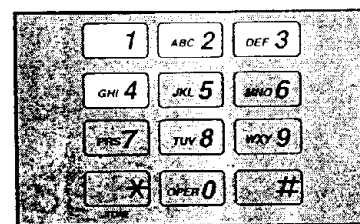

Ввести "1", "2", "3" или "4" с помощью клавиш набора номера.

1..... выбирается LINE 1 (Линия 1).

2..... выбирается LINE 2 (Линия 2).

3..... выбирается INTERCOM (внутренняя телефонная связь).

4..... выбирается AUTO (выбор незанятой линии с приоритетом линии 1).

- Слышен короткий звуковой сигнал, аппарат запоминает ваш выбор.

### Примечание:

- Вы можете проверить, как запрограммирован каждый аппарат.

**Двойной звуковой сигнал:** Новое программирование соответствует введенному ранее.

**Однократный звуковой сигнал:** Новое программирование отличается от введенного ранее.

## Присвоение добавочных номеров

Для того, чтобы сделать или принять вызов по внутренней телефонной связи, каждому аппарату необходимо присвоить добавочный номер.

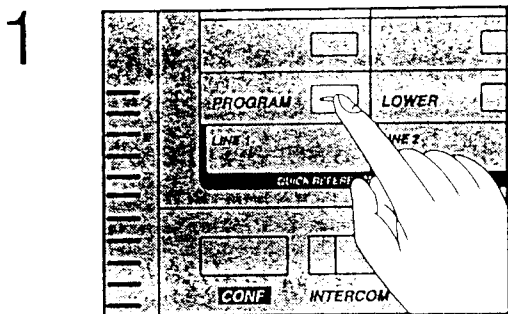

Нажать кнопку PROGRAM (Программирование).  
- Загорается индикатор MUTE (Выключение звука).

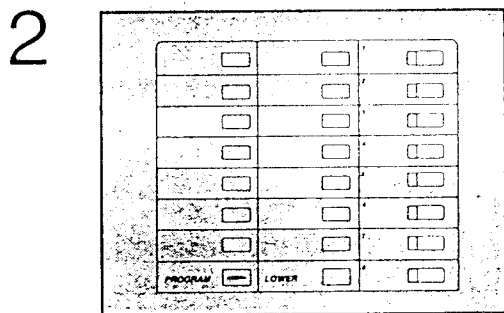

Нажать одну из клавиш добавочного номера (EXT1 - EXT8).  
- Вы услышите короткий звуковой сигнал - номер введен в запоминающее устройство.

### Примечание:

- 6 коротких сигналов означают, что введенный номер уже присвоен другому аппарату. Замените номер, применяя вышеописанную процедуру.

## Как отменить введенный в память добавочный номер

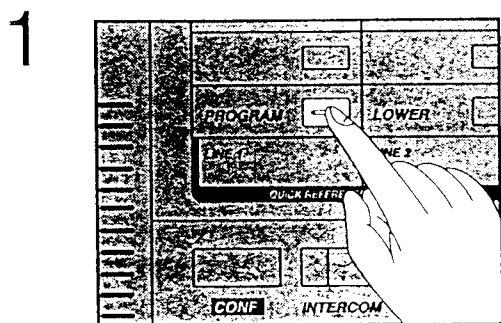

Нажать кнопку PROGRAM (Программирование).

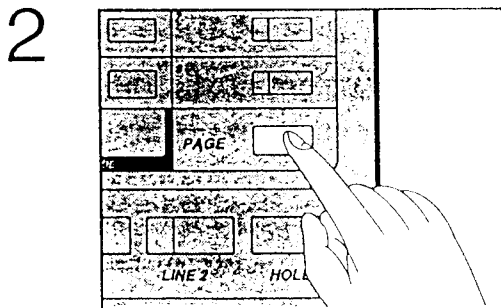

Нажать кнопку PAGE (Поисковый вызов).  
- Все лампочки добавочных номеров начнут мигать до ввода нового добавочного номера

## Установка режима оповещения о вызове по внутренней телефонной связи

Вы можете запрограммировать режим оповещения о вызове по внутренней телефонной связи (звонок/голос/ответ).

**Звонок:** На принимающем аппарате с добавочным номером будет звучать звонковый сигнал.

**Голос:** На принимающем аппарате с добавочным номером будет звучать голосовое оповещение.

**Ответ:** Данный режим предусматривает ответ с принимающего номера на вызов по внутренней телефонной связи через громкоговоритель без нажатия кнопки SP-PHONE (Кнопка громкоговорителя).

1

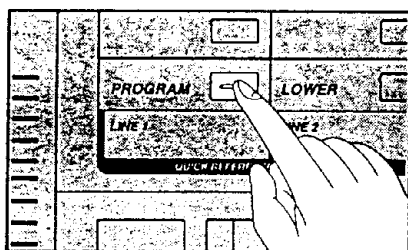

Нажать кнопку PROGRAM (Программирование).

- Загорается индикатор MUTE (Выключение звука).

2

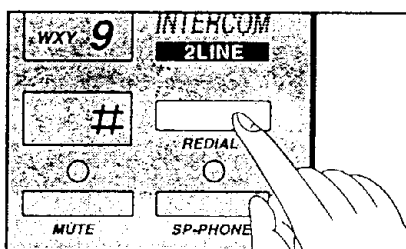

Нажать кнопку REDIAL (Повторение набора).

- Индикатор MUTE (Выключение звука) выключается.

3

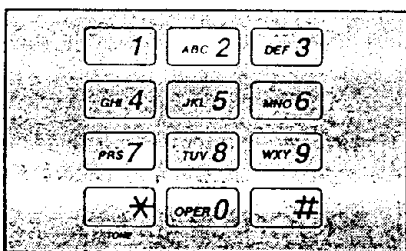

Набрать "2".

4

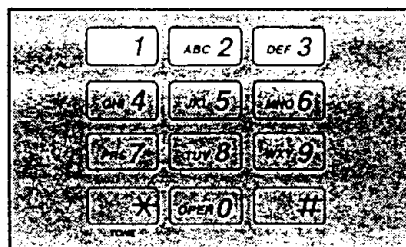

Ввести "1", "2" или "3".

1..... Оповещение звонком

2..... Оповещение голосом

3..... Ответ на оповещение

# Руководство по поиску неисправностей

---

## **Аппарат не звонит.**

- Селекторы звонка RINGER установлены в положение "выключено" (OFF).

Установите в положение HIGH (сильный звук) или LOW (слабый звук) (см. с.12).

- На другую линию поступил сигнал другого вызова (короткий звуковой сигнал при получении сигнала другого вызова звучит каждые пятнадцать секунд).

## **Вы не можете дозвониться даже в том случае, если правильно набрали номер.**

- Проверьте правильность установки переключателя режима набора DIALING MODE (см. с.12).

## **Аппарат не работает.**

- Аппарат неправильно подключен (см. с.7 - 11).

- Не подключен адаптер переменного тока.

## **В запоминающее устройство не вводятся телефонные номера.**

- Убедитесь, что трубка находится в гнезде, а индикатор громкоговорителя не горит.

- Пауза при вводе номеров в память не должна превышать 60 секунд.

- Без подключения адаптера переменного тока ввод номеров в запоминающее устройство невозможен.

## **При вводе в запоминающее устройство аппарат начинает звонить.**

- Вы можете говорить с абонентом, просто подняв трубку.

Программа отменена; после прекращения разговора необходимо вновь ввести данный номер в запоминающее устройство.

## **Не срабатывает кнопка SP-PHONE (Кнопка громкоговорителя).**

**Не действует функция набора одним нажатием.**

**Функция автоматического выбора линии не действует.**

## **Система внутренней телефонной связи не работает.**

- Не подсоединен адаптер переменного тока.

## **Абонент перестает слышать мой голос в процессе разговора.**

- Загорелся индикатор MUTE (Выключение звука). Нажать кнопку MUTE (Выключение звука)(см. с.35).

## **Появляется тональный сигнал занятости линии при нажатии на кнопку внутренней телефонной связи INTERCOM.**

- Система внутренней телефонной связи занята. Дождитесь, пока линия освободится.

## **В процессе разговора загорается красная лампочка индикатора другой линии.**

- На другую линию поступил входящий сигнал вызова. Для ответа на него нажмите кнопку HOLD (Ожидание), поставив текущий разговор в режим ожидания, а затем нажмите кнопку линии, красная лампочка индикатора которой мигает. Для возвращения к первому разговору нажмите кнопку линии первого вызова (см. с.28).

## **При работе аппарата переходник переменного тока нагревается.**

- Это нормальное явление.

# Настенная установка

---

Данный аппарат может быть установлен на стене с помощью винтов.

1

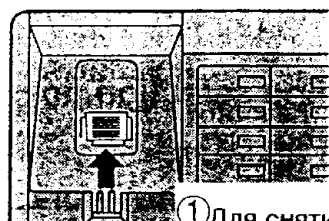

① Для снятия  
надавить

Снять направляющую микрофонной трубки с аппарата и перевернуть ее.



② Перевернуть

2

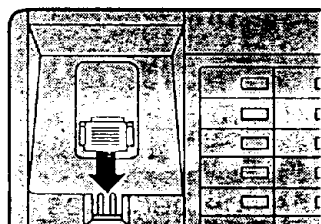

Установить направляющую микрофонной трубки лапкой вверх.

3

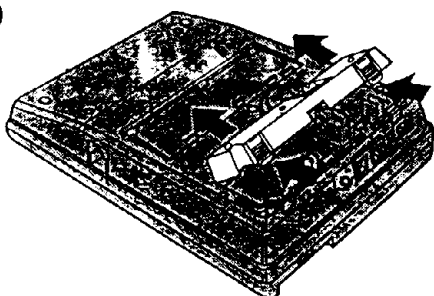

Снять адаптер для настенной установки с донной части аппарата.



4

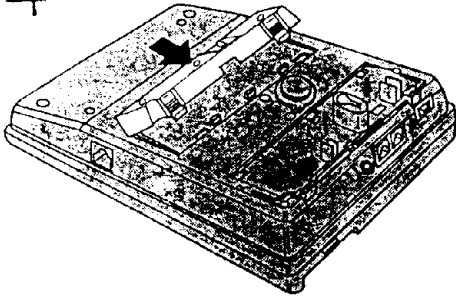

Вставить лапки адаптера настенной установки в отверстия в корпусе аппарата и втолкнуть их в направлении, указанном стрелкой (слово UP (Верх) на адаптере должно находиться вверху).

5

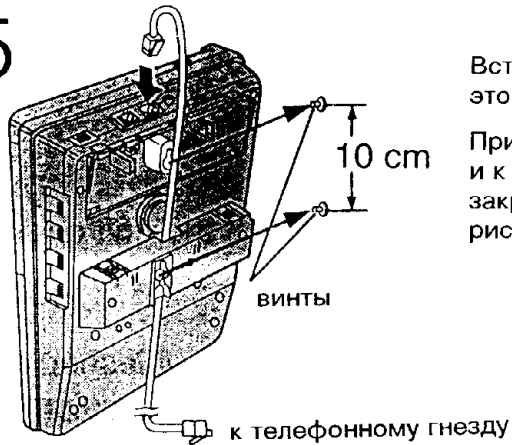

Вставить винты, применяя шаблон, показанный на этой странице.

Присоединить шнур телефонной линии к аппарату и к телефонному гнезду одной линии. Надежно закрепить аппарат винтами в соответствии с рисунком.

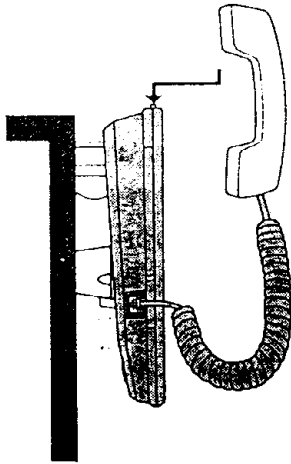

Для того, чтобы временно класть трубку в период разговора, не прекращая его, руководствуйтесь данным рисунком.

### Шаблон для установки на стене

Просверлить

Просверлить

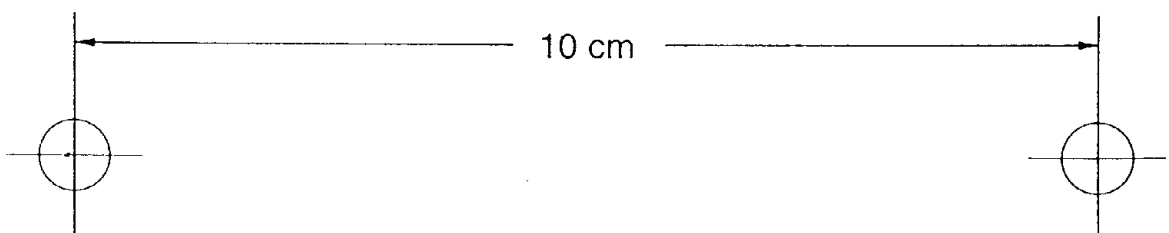

# Инструкции по технике безопасности

---

Тщательно соблюдайте указанные ниже рекомендации по технике безопасности.

## Безопасность

- 1) **Источник питания:** Аппарат должен подключаться к источнику питания только того типа, который указан в инструкции по эксплуатации или на аппарате.
- 2) **Периоды неиспользования аппарата:** Если аппарат не используется, отключайте питание. Если он не применяется в течение продолжительного периода времени, необходимо отключать его от бытовой сети переменного тока.

## Установка

### Окружающая среда

- 1) **Вода и влажность:** Не применяйте данный аппарат поблизости от воды - например, рядом с ванной, умывальной или кухонной раковиной и т.п. Не устанавливайте аппарат в сырых подвальных помещениях.
- 2) **Температура:** Аппарат следует устанавливать вдали от источников тепла, таких как батареи системы отопления, кухонные плиты и т.п. Его не следует также устанавливать в помещениях с температурой ниже 5°C (41°F) или выше 40°C (104°F).

### Место установки

- 1) Не кладите на аппарат тяжелые предметы.
- 2) **Посторонние материалы:** Следите за тем, чтобы внутрь аппарата не попадали посторонние предметы или жидкость. Не допускайте применения аппарата в условиях избыточной задымленности, запыленности, механической вибрации, не подвергайте его ударам.
- 3) **Поверхность:** Устанавливайте аппарат на плоскую ровную поверхность.
- 4) **Магнетизм:** Аппарат не должен находиться вблизи оборудования или устройств, образующих сильное магнитное поле.

При обнаружении неисправности отключите аппарат от телефонной линии и подключите вместо него другой, заведомо исправный аппарат. В том случае, если этот аппарат работает нормально, не подключайте ваш аппарат к телефонной линии до устранения неисправности. Если же заведомо исправный телефон не работает нормально, свяжитесь с телефонной компанией.

### **ПРЕДУПРЕЖДЕНИЕ:**

**ДЛЯ ПРЕДОТВРАЩЕНИЯ ВОЗГОРАНИЯ ИЛИ ПОРАЖЕНИЯ ТОКОМ НЕ ПОДВЕРГАЙТЕ АППАРАТ ВОЗДЕЙСТВИЮ ДОЖДЯ И НЕ ДОПУСКАЙТЕ ПОПАДАНИЯ В НЕГО ВЛАГИ.**

**Сведения для справки**

Серийный номер \_\_\_\_\_ Дата покупки \_\_\_\_\_  
(указан на днище аппарата)

Наименование дилера \_\_\_\_\_

Адрес дилера \_\_\_\_\_