

**Panasonic**

ТЕЛЕФОННАЯ СИСТЕМА С АВТООТВЕТЧИКОМ

**KX-T2395B**

МОДЕЛЬ NO. **KX-T2390B**

Возможность импульсного и тонального набора

**Инструкция по эксплуатации**



Полностью прочитайте данные инструкции перед эксплуатацией

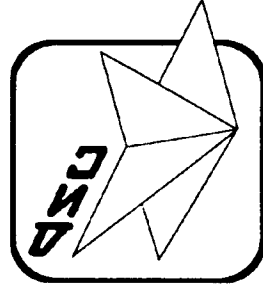

Подготовлено к печати НИИ "Директ-Информ-Сервис".  
Телефон: (095) 192-46-89.

Пожалуйста, прочитайте "ВАЖНЫЕ ИНСТРУКЦИИ ПО БЕЗОПАСНОСТИ" перед использованием устройства. Прочитайте и уясните все инструкции.

## Особенности.

**Благодарим вас за приобретение телефона с автоответчиком PANASONIC**

**Система тонального дистанционного управления** позволяет вам включать функции дистанционно с помощью телефона с тональным набором номера.

**Система AUTO-LOGIC™** автоматически перематывает пленку на начало, воспроизводит сообщения, останавливает пленку на последнем сообщении и самоподготавливается к дальнейшей работе при нажатии одной кнопки.

**Запись разговора/памятки** позволяет вам сохранять телефонные разговоры и позволяет вашей семье или секретарю оставлять персональные сообщения (памятки) на пленке.

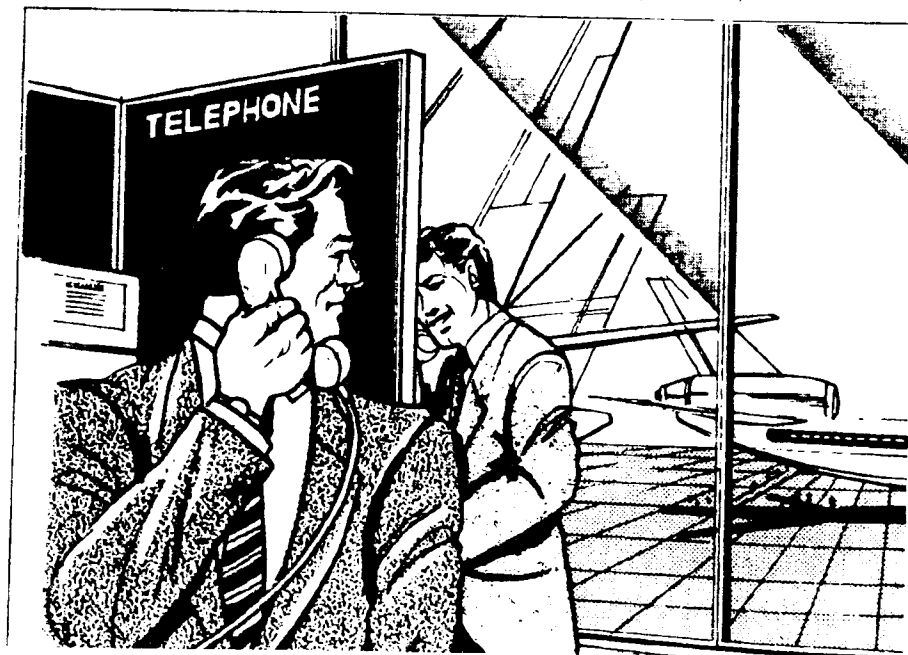

**Прослушивание вызова**  
Позволяет вам послушать позвонившего абонента перед поднятием трубки для ответа.

**Встроенный громкоговоритель (только КХ-12395)**  
для разговора "со свободными руками" или разговора с участием нескольких людей.

**Автоматический набор номера одним нажатием**  
для 12 телефонных номеров.

**Возможность установки тонального/импульсного режима набора номера**

для совместности с компьютерными системами, воспринимающими только тональные сигналы, и для любой телефонной линии.

**Переключение на тональный режим набора номера одним нажатием,**

что позволяет вам временно переключиться с импульсного режима набора номера на тональный нажатием кнопки.

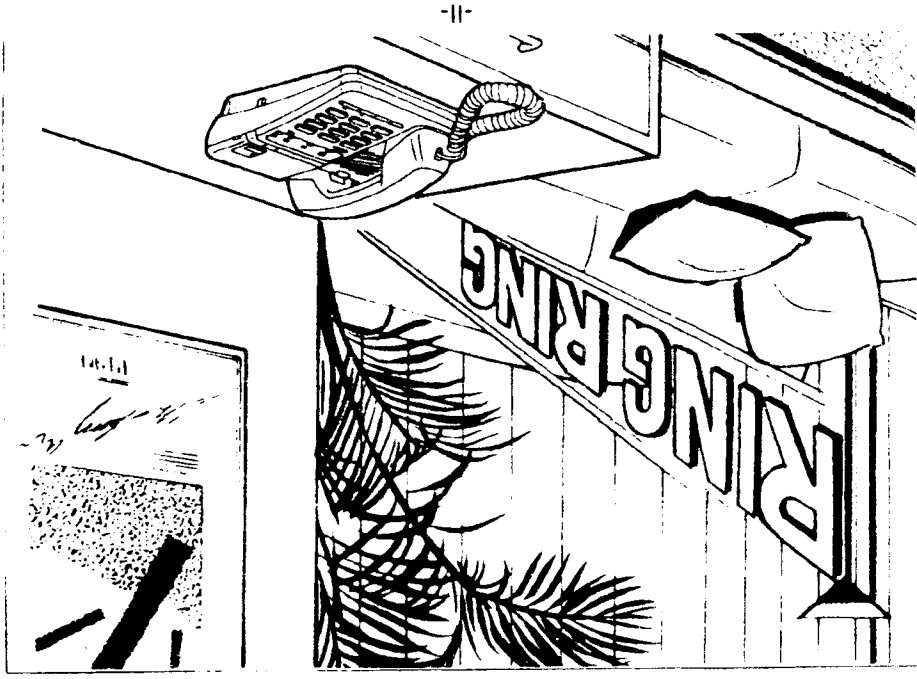

# Содержание

ПОДГОТОВКА

ТЕЛЕФОННЫЙ АППАРАТ

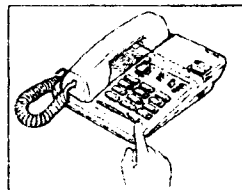

АВТООТВЕТЧИК



ОБЩАЯ ИНФОРМАЦИЯ

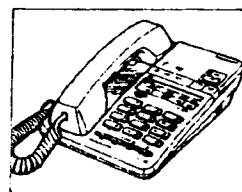

# ПАМЯТКА

## Закладывание в память телефонных номеров.

### В верхнюю позицию ячейки памяти.

1. Нажмите PROGRAM так, чтобы услышать сигнал. Загорится индикатор MEMORY.
2. Нажмите DIRECT CALL. Индикатор MEMORY погаснет.
3. Введите телефонный номер, который вы хотите заложить в память (до 16 цифр).
4. Нажмите HOLD для закладывания номера в память. Загорится индикатор MEMORY. Для закладывания в память последовательности телефонных номеров, повторяйте шаги 2 - 4.
5. После закладывания в память всех номеров, нажмите PROGRAM.

### В нижнюю позицию ячейки памяти.

Другой телефонный номер может быть заложен в нижнюю позицию ячейки памяти той же кнопки. В этом случае вы должны изменить шаг 2 процедуры следующим образом:

2. Нажмите LOWER, затем DIRECT CALL. Нажатие кнопки LOWER первой приводит к закладыванию номера в нижнюю позицию ячейки памяти.

## Прослушивание записанных сообщений

### Если вы хотите снова прослушать сообщения после установки кассеты в исходное состояние

1. Нажмите PLAYBACK/PAUSE. Прозвучат 3 сигнала.
2. Нажмите кнопку еще раз до момента, когда загорится индикатор ANS/CALL. Устройство будет воспроизводить запись. Если вы принимаете вызов во время воспроизведения, нажмите кнопку PLAYBACK/PAUSE и поднимите трубку.

|  |     |
|--|-----|
| Особенности  | I   |
| Содержание   | III |
| Подсоединение  | V   |
| <hr/>  |     |
| Расположение элементов управления (KX-T2395)                     | 1   |
| Расположение элементов управления (KX-T2390/KX-T2391B)           | 5   |
| Установка кассеты  | 5   |
| Начальные установки  | 7   |
| Запись исходящего сообщения (OGM)                                | 9   |
| Проверка записанного вами исходящего сообщения                   | 10  |
| <hr/>  |     |
| Осуществление вызовов и ответ на вызовы                          | 11  |
| Осуществление вызовов с использованием трубки                    | 11  |
| Осуществление вызовов с использованием кнопки SP-PHONE           | 11  |
| Перенабор номера, ответ на вызовы                                | 12  |
| Автоматический набор номера                                      | 13  |
| Закладывание в память телефонных номеров                         | 14  |
| Исправление ошибок, допущенных при закладывании номеров в память | 16  |
| Проверка номеров, хранящихся в памяти                            | 16  |
| Стирание номеров, хранящихся в памяти                            | 16  |
| Другие операции  | 17  |
| Удержание  | 17  |
| Кнопки FLASH, MUTE, TONE, PAUSE. Комбинированный набор номера    | 18  |
| <hr/>  |     |
| Подготовка устройства для ответа на вызовы                       | 19  |
| Запись с начала раздел входящих сообщений на кассете             | 20  |
| Запись после сообщений, которые вы хотите сохранить              | 20  |
| Прослушивание записанных сообщений                               | 21  |
| Воспроизведение кассеты с начала                                 | 22  |
| Дистанционное управление   | 23  |
| Номер дистанционного кода  | 23  |
| Воспроизведение всех сообщений                                   | 23  |
| Подготовка кассеты для будущих сообщений                         | 24  |
| Запись отмеченного сообщения                                     | 24  |
| Дистанционное включение режима автоответчика                     | 24  |
| Другие функции   | 25  |
| Запись памятки (сообщение MEMO)                                  | 25  |
| Запись разговора   | 26  |
| Прослушивание входящих вызовов                                   | 26  |
| <hr/>  |     |
| Руководство по поиску неисправностей                             | 27  |
| Закрепление на стене   | 29  |
| Информация по заказу комплектующих                               | 30  |
| Обслуживание   | 31  |
| Предостережение  | 33  |
| Важная информация  | 34  |
| Важные инструкции по безопасности                                | 35  |
| Дополнение к инструкции для KX-T2390/KX-T2391B                   | 37  |

## Подсоединение

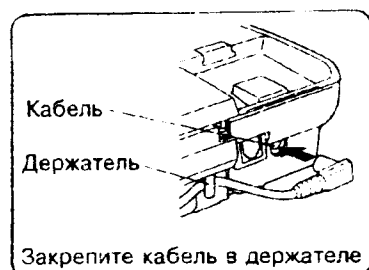

Не используйте никакую другую трубку, кроме трубки Panasonic для модели KX-T2395, KX-T2390/ KX-T2391B.

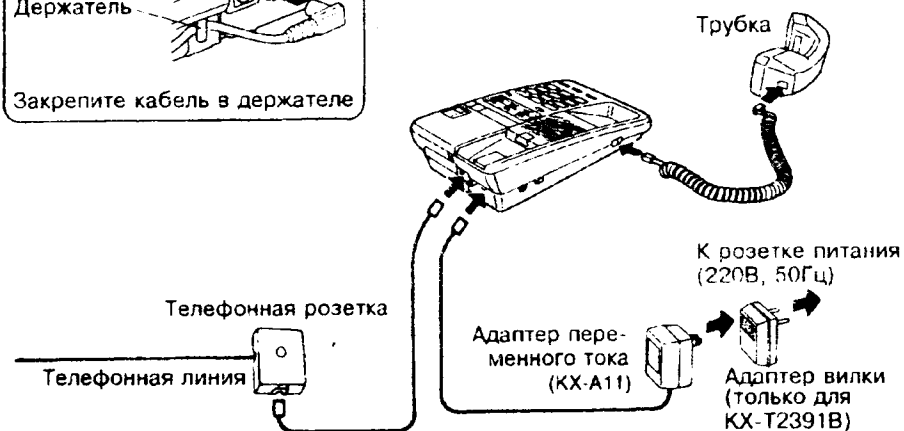

- Обязательно установите кассету перед подсоединением адаптера переменного тока.
- Используйте только адаптер переменного тока Panasonic KX-A11. Если отсутствует питание, устройство может быть использовано в качестве обычного телефонного аппарата.
- Во время работы устройства адаптер переменного тока может стать теплым. Это нормальное состояние.

## Комплектация

|                                     |      |
|-------------------------------------|------|
| Адаптер переменного тока KX-A11     | один |
| Адаптер вилки (только для KX-2391B) |      |
| Телефонный кабель                   | один |
| Кабель трубки                       | один |
| Телефонная трубка                   | одна |
| Микро кассета                       | одна |
| Адаптер для закрепления на стене    | один |

## Запись исходящего сообщения

### Проверка записанного вами исходящего сообщения.

Кратко нажмите OGM, затем отпустите. Устройство воспроизведет OGM, затем перематывает кассету на начало. Используйте регулятор VOLUME на левой стороне устройства для регулирования громкости во время воспроизведения если это необходимо.

### Примечания:

- Когда вы проверяете ваше исходящее сообщение, индикатор OGM гореть не будет. Если вы удерживаете кнопку OGM слишком долго, устройство перейдет в режим записи.
- Устройство автоматически переключится в режим автоответчика через 10 секунд после завершения записи или проверки исходящего сообщения. В этот момент загорится индикатор ANS/CALL.
- Режим автоответчика. Когда принимается вызов, устройство автоматически отвечает и записывает входящее сообщение на пленку. В режиме автоответчика горит индикатор ANS/CALL.

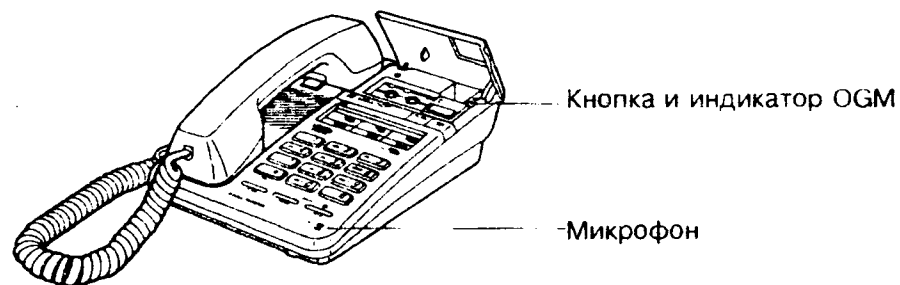

- 3.** Нажмите 1 или 2.  
Нажмите 1 для режима А.  
Нажмите 2 для режима В.
- 4.** Нажмите HOLD для закладывания в память вашего выбора.  
Загорится индикатор MEMORY.  
После нажатия кнопки HOLD вы можете перейти прямо к шагу 2 процедуры выбора числа звонков, если хотите.
- 5.** Нажмите PROGRAM для окончания операции.  
Индикатор MEMORY погаснет.

## Выбор числа звонков.

Убедитесь, что трубка находится в гнезде и адаптер переменного тока подсоединен.

Число звонков может быть установлено на "5" или "AUTO".

5 Устройство будет отвечать на вызов на 5-й звонок.

AUTO см. раздел "Работа при установке в позицию AUTO (TOLL SAVER)".

- 1.** Нажмите PROGRAM так, чтобы загорелся индикатор MEMORY.
- 2.** Нажмите REDIAL, затем нажмите 7 для настройки числа звонков.  
Индикатор MEMORY погаснет.
- 3.** Нажмите 5 или 0  
Нажмите 5 для 5-ти звонков.  
Нажмите 0 для режима AUTO.
- 4.** Нажмите HOLD для закладывания в память вашего выбора.  
Загорится индикатор MEMORY.
- 5.** Нажмите PROGRAM для окончания операции.  
Индикатор MEMORY погаснет.

## Карточка памяти

Используйте карандаш или шариковую ручку для того, чтобы заполнить справочник ячеек памяти названиями (вы можете использовать для записи также обратную сторону). Снимайте покрытие с помощью инструмента с заостренным концом, типа ручки.

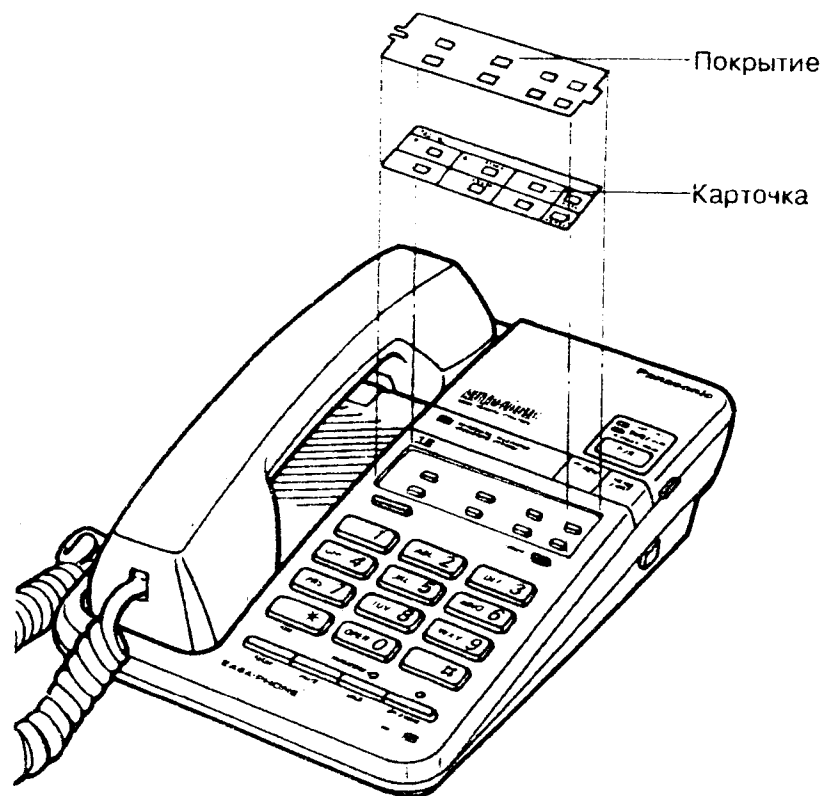
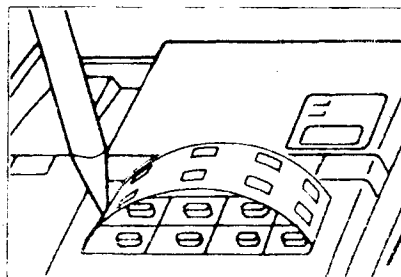

# Расположение элементов управления

(Для КХ-Т2395)

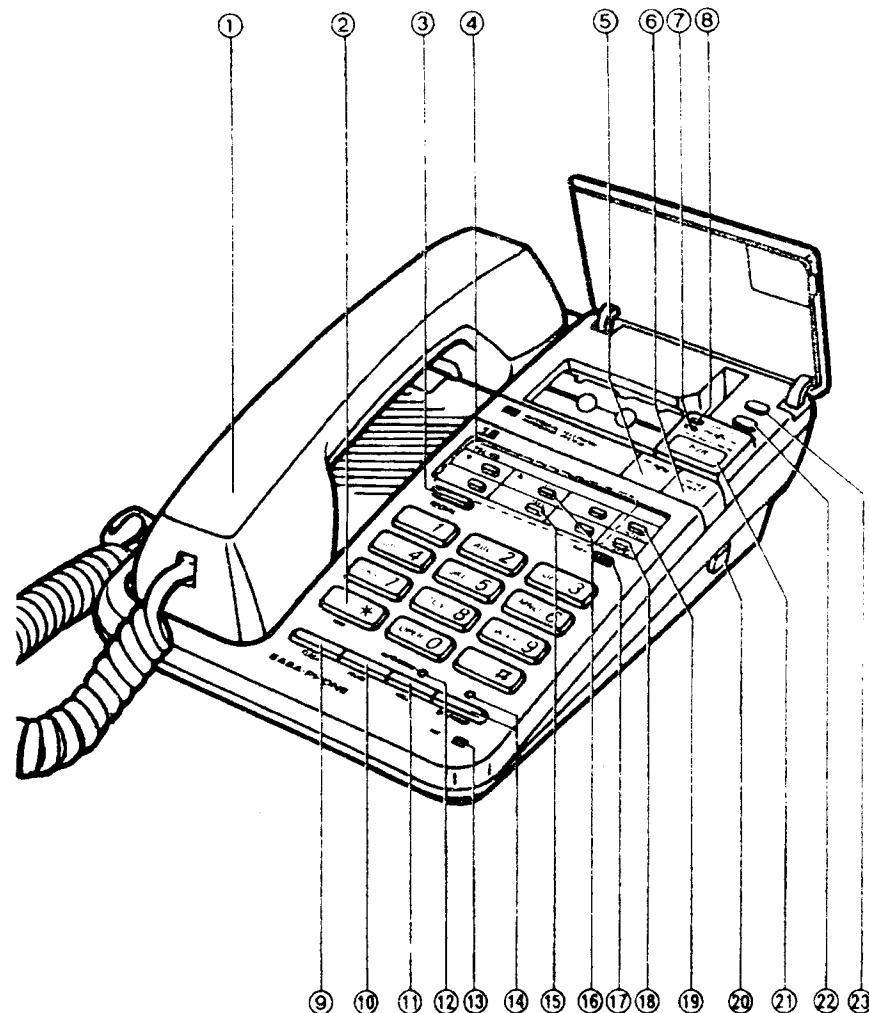

## Программирование режима набора номера.

Убедитесь, что трубка находится в гнезде и адаптер переменного тока подсоединен.

Режим набора номера обычно устанавливается на PULSE (импульсный)

При необходимости его можно установить на TONE (тональный).  
Возможность импульсного или тонального набора номера.

### Для изменения режима

1. Нажмите PROGRAM так, чтобы загорелся индикатор MEMORY.
2. Нажмите REDIAL, затем нажмите "0" для настройки режима набора номера.  
Индикатор MEMORY погаснет.
3. Нажмите 7 или 8.  
Нажмите 8 для режима TONE.  
Нажмите 7 для режима PULSE.
4. Нажмите HOLD для закладывания в память вашего выбора.  
Загорится индикатор MEMORY.  
После нажатия кнопки HOLD вы можете перейти прямо к шагу 2 настройки CPC, если хотите.
5. Нажмите PROGRAM для окончания операции.  
Индикатор MEMORY погаснет.

## Выбор CPC (управления вызывающей стороной).

Убедитесь, что трубка находится в гнезде и адаптер переменного тока подсоединен.

Обычно режим CPC установлен на "А" (линия не имеет обслуживания вызова с ожиданием)

Если ваша линия имеет обслуживание вызовов с ожиданием или некоторые входящие сообщения прерываются, установите на "В".

### Для изменения режима.

1. Нажмите PROGRAM так, чтобы загорелся индикатор MEMORY.
2. Нажмите REDIAL, затем нажмите 1 для настройки CPC.  
Индикатор MEMORY погаснет.



# Дополнение к инструкции

Для моделей KX-T2390/KX-T2391B

## Начальные установки

| Позиция  | Возможные установки                    | Описание  |
|--|--|---|
| Дистанционный код                              | Изначально установлена 1 цифра         | Вы можете найти ее на нижней части корпуса устройства.  |
| Программируемый режим набора номера            | TONE (тональный)<br>PULSE (импульсный) | Установите на PULSE   |
| Настройка CPC (управления вызывающей стороной) | A, B                                   | Установите на A (линия не имеет обслуживания вызова с ожиданием)<br>Если ваша линия имеет обслуживание вызова с ожиданием или если ваша линия имеет обслуживание вызова с ожиданием или некоторые входящие сообщения прерваны, установите на B. |
| Количество звонков                             | 5, AUTO                                | См. ниже  |
| Переключатель громкости звонка                 | HIGH<br>LOW<br>OFF                     | Установите на HIGH<br>LOW: Звучание звонка будет тихим<br>OFF: Телефон не будет звонить   |
| Запись исходящего сообщения (OGM)              | См. ниже                               |   |

1. Трубка
2. Кнопка TONE  
Используется для изменения режима набора номера с импульсного на тональный во время набора номера.
3. Кнопка REDIAL  
Используется для перенабора последнего набранного телефонного номера.
4. Кнопки DIRECT CALL  
Используются для закладывания в память телефонных номеров и осуществления вызовов с помощью набора номера одним нажатием.
5. Кнопка REW.  
Используется для перемотки кассеты на начало.
6. Кнопка MEMO / 2 WAY.  
Используется для записи памятки или телефонного разговора.
7. Индикатор PWR / IN USE
8. Индикатор ANS / CALLS
9. Кнопка FLASH  
Используется для получения некоторых услуг от подстанции.
10. Кнопка MUTE (только KX-T2395)  
Используется, когда вы не хотите, чтобы ваш голос был услышан вашим собеседником. Вы будете продолжать слышать голос вашего собеседника.
11. Кнопка и индикатор HOLD  
Используется для установки входящего вызова на удержание во время разговора. Во время удержания индикатор мигает.
12. Индикатор MUTE / STORE (HOLD) (только KX-T2395)
13. Микрофон MIC.
14. Кнопка и индикатор SP-PHONE (только KX-T2395)  
Используется для осуществления вызовов и ответа на телефонные вызова без использования трубки.
15. Кнопка CLEAR.  
Используется для стирания содержимого памяти при закладывании телефонного номера в память.
16. Кнопка PAUSE.  
Используется для введения паузы в телефонные номера при программировании.
17. Кнопка LOWER.  
Используется для выбора нижней позиции ячейки памяти.
18. Кнопка STORE (только KX-T2395)  
Используется для закладывания телефонных номеров в память.
19. Кнопка PROG.  
Используется для начала и завершения процедур программирования.
20. Переключатель ANS SYS ON/OFF.  
Используется для включения и выключения устройства. Индикатор PWR/IN USE горит, когда устройство включено.
21. Кнопка PLAYBACK/PAUSE  
Используется для воспроизведения записанных входящих сообщений и временной остановки кассеты во время воспроизведения входящих сообщений.
22. Кнопка OGM PLAY (только KX-T2395)  
Используется для воспроизведения записанного исходящего сообщения.
23. Кнопка OGM REC (только KX-T2395)  
Используется для записи исходящего сообщения.

## Расположение элементов управления

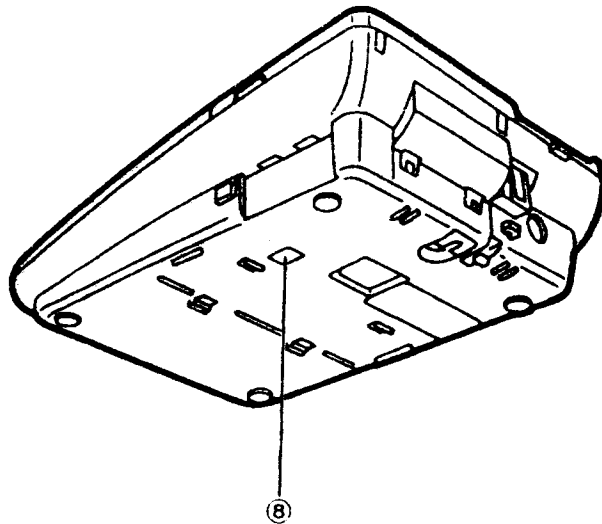
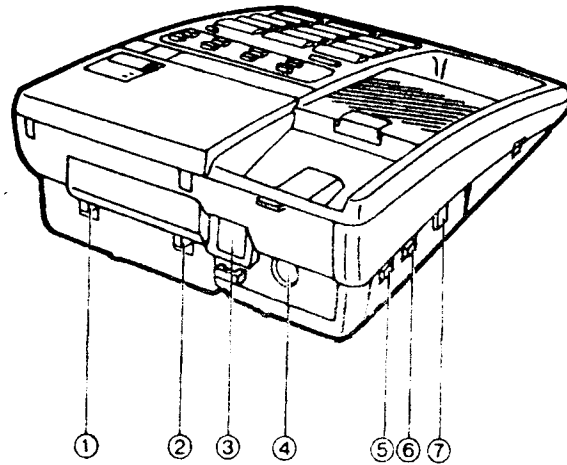

E: Если устройство было уронено или повреждено.  
F: Если устройство вызывает явное изменение технических характеристик.

13. Во время грозы избегайте использовать телефон, кроме радиотелефона. Может быть риск дистанционного поражения электрическим током от молнии.
14. Не используйте данное устройство для сообщения об утечке газа в месте утечки.

Сохраняйте данные инструкции.

### УСТАНОВКА

1. Никогда не подключайте телефонные провода во время грозы.
2. Никогда не устанавливайте телефонные розетки во влажных местах, кроме розеток, специально разработанных для такой установки.
3. Никогда не дотрагивайтесь до оголенных телефонных проводов или разъемов, пока телефонная линия не отсоединена со стороны телефонной сети.
4. Будьте осторожны при установке и изменении телефонных линий.

# Важные инструкции по безопасности

При эксплуатации данного устройства должны всегда соблюдаться основные правила безопасности, приведенные ниже, для снижения риска возгорания, поражения электрическим током и т.п.

1. Прочитайте и уясните все инструкции.
2. Следуйте всем предупреждениям и инструкциям, нанесенным на корпус устройства.
3. Отсоединяйте данное устройство от розетки питания перед очисткой. Не используйте жидкие или аэрозольные очистители. Для очистки используйте мягкую ткань.
4. Не используйте данное устройство около воды, например, около ванн, моек, кухонных раковин и т.п.
5. Устанавливайте данное устройство на стабильную поверхность. Падение устройства может повлечь серьезное повреждение.
6. Не закрывайте отверстия устройства, т.к. они предназначены для вентиляции и защиты от внутреннего перегрева. Никогда не устанавливайте устройство около радиаторов отопления или в местах, где невозможно обеспечить достаточную вентиляцию.
7. Используйте только источник питания, маркированный на корпусе устройства. Если вы не уверены в типе питания у вас дома, проконсультируйтесь у продавца или в местной энергетической компании.
8. Не ставьте предметы на кабель питания. Устанавливайте устройство там, где никто не сможет наступить на кабель.
9. Не перегружайте стенные розетки и удлинители, т.к. это приводит к риску возгорания или поражения током.
10. Никогда не заталкивайте никакие предметы внутрь корпуса устройства через отверстия, т.к. это приводит к риску возгорания или поражения током. Никогда не проливайте никакие жидкости на устройство.
11. Для снижения риска поражения током не разбирайте данное устройство, а обращайтесь к квалифицированному персоналу, когда необходимо обслуживание или ремонт. Открывание и снятие деталей корпуса может привести к попаданию под опасное напряжение или к другому риску. Неправильная сборка может привести к поражению электрическим током при последующей эксплуатации устройства.
12. Отсоединяйте устройство от розетки питания и обращайтесь к квалифицированному персоналу при следующих условиях.
  - A: Когда кабель подачи питания или вилка повреждены или обгорели.
  - B: Если жидкость была пролита в устройство.
  - C: Если устройство было подвержено воздействию дождя или влаги.
  - D: Если устройство не работает нормально при следовании инструкции по эксплуатации. Настраивайте только те элементы управления, что указаны в инструкции по эксплуатации; неправильная настройка может потребовать более обширной работы квалифицированного персонала.

1. Переключатель CPC (только KX-T2395)  
Переключатель для службы вызова с ожиданием.
2. Переключатель RINGS (число звонков) (только KX-T2395)  
Используется для выбора числа звонков, после которого срабатывает автоответчик.
3. Гнездо телефонной линии.
4. Гнездо DC IN.
5. Переключатель DIALING MODE (только KX-T2395)  
Используется для установки режима набора номера в позицию TONE или PULSE.
6. Переключатель RINGER (громкость звонка)  
Используется для выбора громкости звонка: HIGH, LOW или OFF.
7. Регулятор VOLUME  
Используется для настройки уровня громкости встроенного динамика.
8. REMOTE CODE  
Номер дистанционного кода указан на данной табличке.

# Расположение элементов управления

(Для KX-T2390/KX-T2391B)

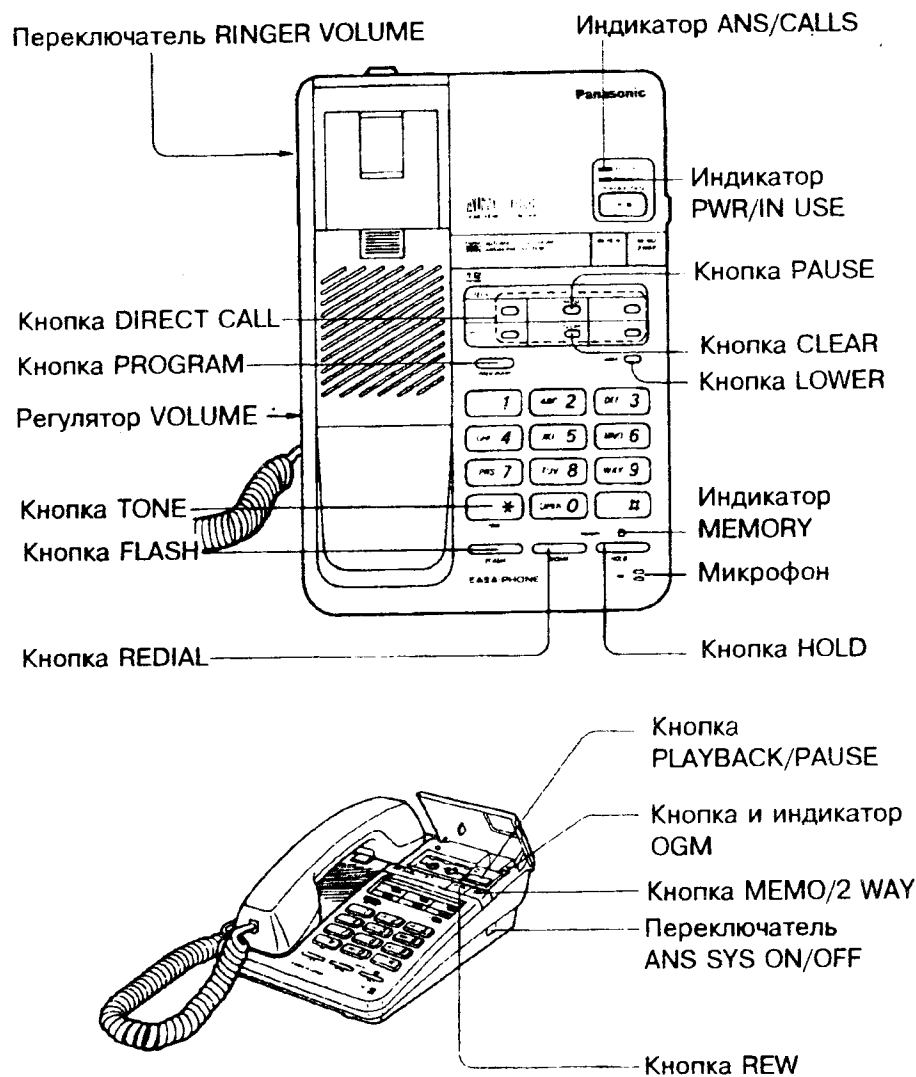

# Важная информация

При требовании со стороны телефонной компании, проинформируйте их о следующем.

- Регистрационный номер FCC (Федеральной комиссии по связи США), (может быть найден на нижней части корпуса устройства).
- Звонковый эквивалент . . . . . 1,0 В
- Частная телефонная линия, к которой подсоединено оборудование.

Данное устройство не может быть подсоединено к линии монетного автомата.

### Звонковый эквивалент (REN)

Число REN используется для определения количества устройств, которое вы можете подсоединить к вашей телефонной линии и будете получать вызывной звонок от всех этих устройств при вызове вашего телефонного номера. В большинстве, но не во всех регионах, сумма всех REN устройств, подсоединенных к одной линии, не должно превышать пяти (5,0). Чтобы убедиться в количестве устройств, которое вы можете подсоединить к вашей линии, вы должны обратиться в местную телефонную компанию для определения максимального числа REN.

В случае, если окончательное оборудование наносит вред телефонной сети, телефонная компания должна известить клиента, если возможно, что обслуживание может быть прекращено. Однако, там, где предварительное извещение не практикуется, компания может временно прекратить обслуживание, обеспечив при этом, что они:

- а) Попытаются известить клиента.
- в) Дадут клиенту возможность исправить проблему с его оборудованием.
- с) Проинформируют клиента о его праве обратиться в Федеральную комиссию по связи в соответствии с процедурой, приведенной в подчасти E, части 68 Правил и положений FCC.

Телефонная компания имеет возможность проводить изменение коммуникационных принципов, оборудования, управления и процедур, когда такая деятельность действительно необходима для их работы и не противоречит правилам и положениям части 68 FCC.

Если такие изменения могут реально повлиять на возможность окончательного оборудования клиента работать с коммуникационным оборудованием телефонной компании, или потребует модификации или замены такого конечного оборудования, или окажет другое материальное влияние на его эксплуатацию или технические характеристики, клиенту должно быть дано соответствующее письменное уведомление для того, чтобы клиент имел возможность получать непрерывное обслуживание.

Данное оборудование было проверено и соответствует нормам класса В компьютерных устройств в соответствии с техническими характеристиками, установленными в подчасти J части 15 Правил FCC. Если это оборудование оказывает влияние на радио или телевизионный прием, что можно определить включением и выключением оборудования, используйте данное оборудование в другом месте и/или используйте электрическую розетку, в которую не подключен приемник.

### Предостережение:

Для того, чтобы соответствовать правилам FCC, не делайте никаких самостоятельных изменений.

- При программировании номеров экстренного вызова и/или осуществлении проверочных вызовов по экстренным номерам.
1. Оставайтесь на линии и кратко объясните диспетчеру причину звонка.
  2. Осуществляйте такую деятельность во вне пиковые часы; такие как раннее утро или поздний вечер.

## Предостережение

Обратите особое внимание на следование советами по безопасности, приведенным ниже.

### Безопасность

1. **Источник питания:**  
Устройство должно быть подсоединено к источнику питания только того типа, что описан в инструкции по эксплуатации или маркирован на корпусе устройства.
2. **Периоды неиспользования**  
Когда устройство не используется, выключите питание.

При неиспользовании устройства в течении длительного периода времени, отсоедините устройство от розетки переменного тока. В случае любых трудностей отсоедините устройство от телефонной линии и подсоедините заведомо работающий телефонный аппарат. Если заведомо работающий аппарат работает правильно, отремонтируйте ваш аппарат в одном из сервисных центров PANASONIC. Если заведомо работающий аппарат не работает правильно, обратитесь в телефонную компанию.

### Установка

#### Окружающая среда.

1. **Вода и влажность.**  
Не используйте данное устройство около воды - например, около ванн, моек, бассейнов и т.п. Также избегайте влажных поверхностей.
2. **Нагревание**  
Устройство должно быть расположено вдали от источников тепла, таких как радиаторы отопления и т.п. Оно также не должно устанавливаться там, где температура менее 5°C и более 40°C.

#### Размещение

1. **Инеродные материалы**  
Позаботьтесь о том, чтобы предметы не падали или жидкости не проливались в устройство. Не подвергайте данное устройство воздействию сильного дыма, пыли, механической вибрации или ударам.
2. **Магнетизм.**  
Устройство должно быть расположено вдали от оборудования или приборов, генерирующих сильные магнитные поля.
3. Не ставьте тяжелые предметы сверху на данное устройство.
4. **Поверхность:** Устанавливайте устройство на ровную плоскую поверхность.

#### ПРЕДУПРЕЖДЕНИЕ

ДЛЯ ИЗБЕЖАНИЯ ПОЖАРА ИЛИ ПОРАЖЕНИЯ ТОКОМ НЕ ПОДВЕРГАЙТЕ ДАННОЕ ИЗДЕЛИЕ ВОЗДЕЙСТВИЮ ДОЖДЯ ИЛИ ЛЮБОГО ТИПА ВЛАГИ.

Данный телефонный аппарат обеспечивает магнитное совмещение со слуховыми протезами.

## Установка кассеты

- 1 Откройте крышку.

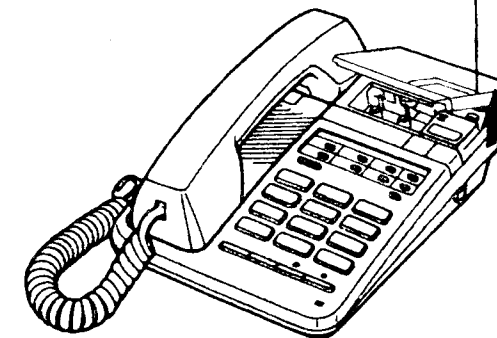

- 2 Вставьте кассету (MC-30)



## Начальные установки

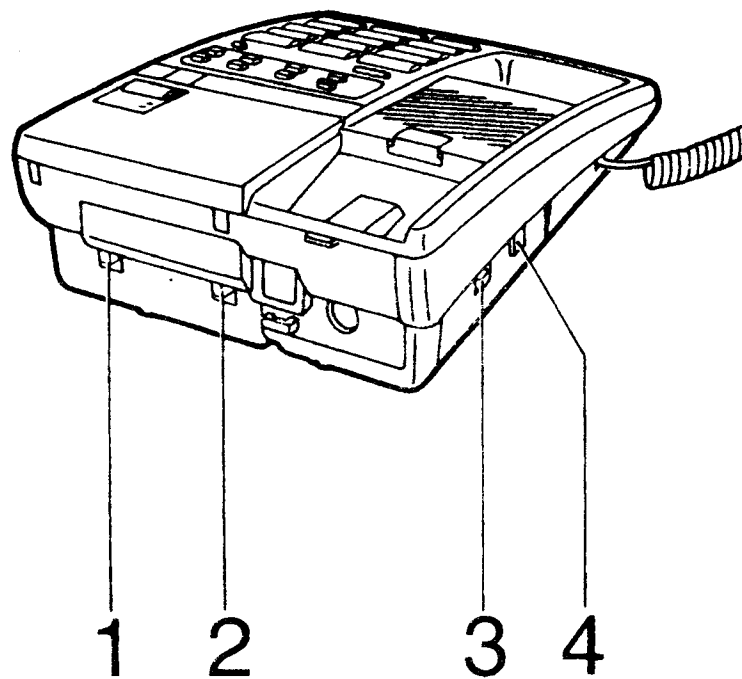

### Работа при установке в позицию AUTO (TOLL SAVER).

Когда вы вызываете устройство с другого телефона, число звонков до ответа устройства сообщит вам, были ли записаны какие-либо новые сообщения.

- Если устройство отвечает на третий звонок: есть по крайней мере одно новое сообщение.
- Если устройство отвечает на пятый звонок: новых сообщений не было.

Положите трубку немедленно, когда вы услышите 4-й звонок. Потому что четвертый звонок означает, что новых сообщений не было. Это сэкономит вам плату за звонок.

### Кассета

- Для оптимального качества звука мы рекомендуем вам использовать вторую сторону кассеты через 6 месяцев и заменять кассету каждый год в случае, если устройство отвечает на 10 вызовов в день в среднем.
- Никогда не кладите кассету около магнитных источников, таких как магниты или телевизоры, потому что это может стереть запись на кассете.
- Провисание (слабина) пленки может быть устранено вращением рулона пленки с помощью инструмента, типа карандаша, как показано на рисунке.

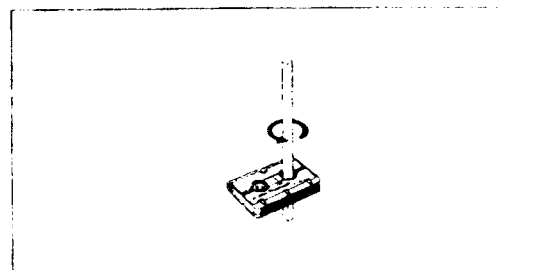

### Установка кассетной панели.

Если панель выскочила, установите ее на место, нажимая как показано на рисунке.

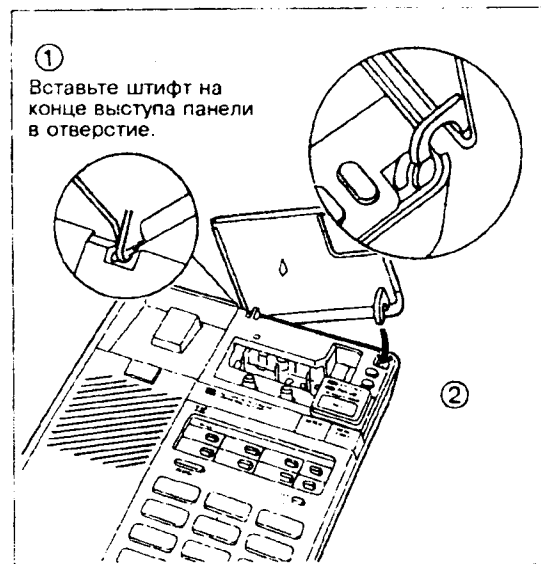

# Обслуживание

Из-за того, что блок головок и ведущий вал находятся в контакте с пленкой, грязь и остатки с пленки могут легко попасть на эти части, приводя к искажениям. Эти части должны периодически очищаться, как описано ниже.

**Очищайте поверхность головки, прижимной ролик и ведущий вал с помощью ватного тампона.**

Если эти поверхности сильно загрязнены, смочите тампон спиртом.

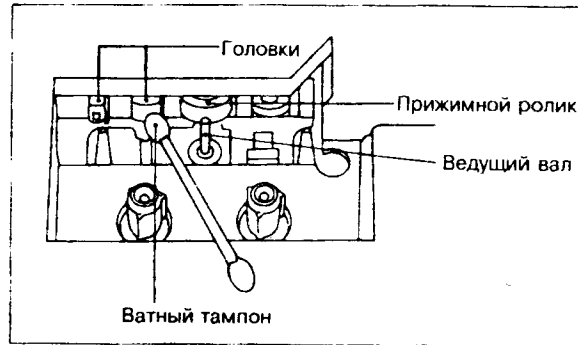

- Не подносите магнитные или металлические объекты, такие как отвертки, близко к блоку головок, т.к. такие объекты могут намагнитить головки.
- Не смазывайте никакие части устройства.

## Для модели КХ-Т2395

1

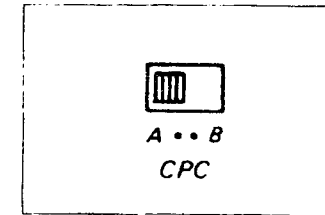

### 1. Переключатель CPC

**A:** Используйте установку в данную позицию, если ваша телефонная линия не имеет возможности обслуживания вызовов с ожиданием.

**B:** Используйте установку в данную позицию, если ваша телефонная линия имеет возможность обслуживания вызовов с ожиданием. Если некоторые записи входящих сообщений при установке в позицию A обрезаются, установите в позицию B.

2

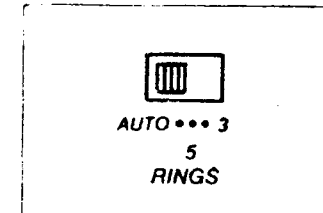

### 2. Переключатель RINGS

**AUTO:** Смотрите предыдущую страницу.

**3:** Устройство отвечает на 3-й звонок.

**5:** Устройство отвечает на 5-й звонок.

3

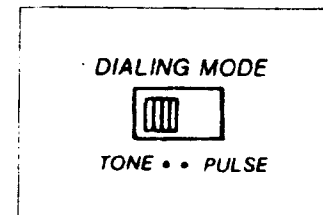

### 3. Переключатель DIALING MODE

Установите в позицию PULSE

4

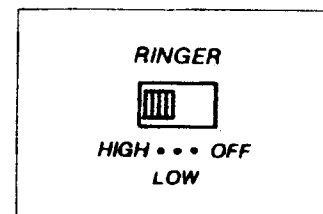

### 4. Переключатель RINGER

**HIGH:** Звук звонка будет громким.

**LOW:** Звук звонка будет тихим.

**OFF:** Телефон не будет звонить.

## Закрепление на стене

Устройство может быть закреплено на стенной телефонной плате. Если у вас не установлена стандартная телефонная плата, мы рекомендуем вам обратиться в телефонную компанию.

1

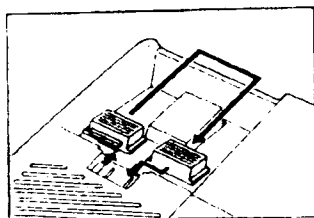

Проверните рычаг трубки.

2

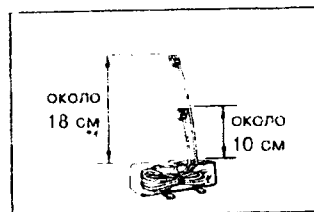

Разместите телефонный кабель как показано на рисунке.

3

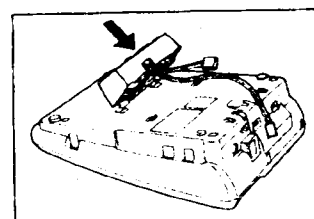

Установите адаптер закрепления на стене, как показано на рисунке.

4

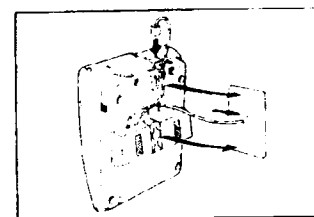

Закрепите устройство с помощью проушин, как показано на рисунке.

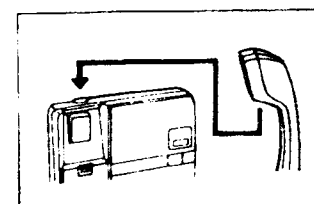

Для временного размещения трубки во время разговора поместите ее как показано на рисунке.

Нажмите переключатель ANS SYS ON/OFF для включения устройства. (Загорается индикатор PWR/IN USE) для KX-T2395  
Ваше исходящее сообщение может быть продолжительностью до 30 секунд.

1

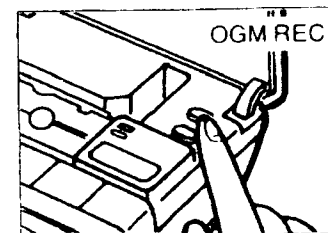

Нажмите кнопку OGM REC, затем отпустите ее (для KX-T2390 кнопка OGM).

Будет слышна серия коротких импульсов, затем прозвучит длинный сигнал и будет мигать индикатор PWR/IN USE (для KX-T2390 загорается индикатор OGM).

2



Говорите громко и четко сразу же после длинного сигнала, с расстояния около 20 см от микрофона.

Не делайте пауз более 2-х секунд. Если прозвучат 6 сигналов, начинайте снова с шага 1.

3

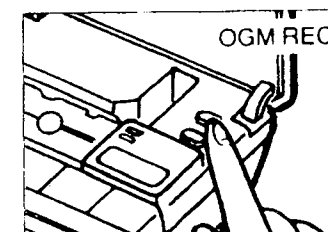

Снова нажмите кнопку OGM REC, (для KX-T2390 кратко нажмите OGM) когда закончите запись. Пленка будет перемотана на начало, и устройство будет готово для ответа на входящие сообщения через 10 секунд.

### Проверка записанного вами исходящего сообщения.

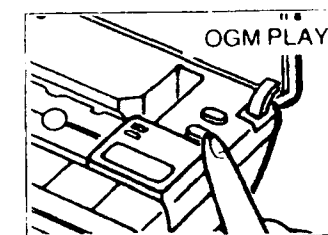

Для KX-T2395  
Нажмите кнопку OGM PLAY для прослушивания исходящего сообщения, записанного вами. Нажмите кнопку OGM PLAY еще раз, если хотите прервать воспроизведение посередине. Устройство будет готово для ответа на входящие сообщения через 10 секунд.

### Примечание

Когда вы используете другую сторону кассеты, пожалуйста запишите исходящее сообщение снова.



# Осуществление вызовов и ответ на вызовы.

## Осуществление вызовов с использованием трубки.

1. Поднимите трубку
2. Наберите телефонный номер.

Вы можете переключиться на громкоговорящую связь в любой момент, нажав кнопку SP-PHONE (только KX-T2395).  
Вы можете положить трубку на телефонный аппарат.

## Осуществление вызовов с использованием кнопки SP-PHONE (только KX-T2395) (Набор номера без поднятия трубки)

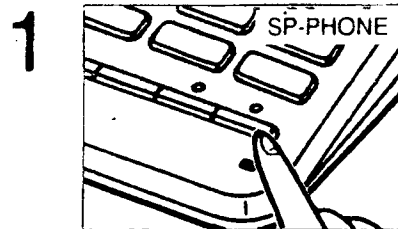

1 Нажмите кнопку SP-PHONE, и наберите телефонный номер.

Загорается индикатор SP-PHONE.

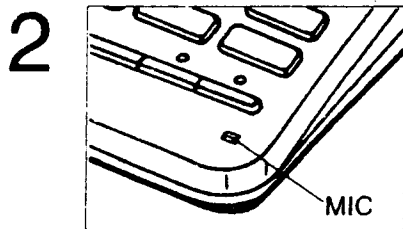

2 Говорите с вашим собеседником через микрофон. Нажмите кнопку SP-PHONE еще раз, когда закончите.

Индикатор SP-PHONE погаснет.

Вы можете также переключиться на трубку в любой момент, подняв ее.

### Полезные советы.

- **Когда вашему собеседнику трудно расслышать ваш голос:** Понижьте уровень громкости с помощью регулятора громкости динамика или говорите громче.
- **Мешающее эхо:** Используйте громкоговорящую связь в помещениях, имеющих ковры или занавески.
- **Избежание потери или прерывания разговора:** Если вы и ваш собеседник говорите одновременно, часть вашего разговора будет потеряна. Для избежания этого говорите по очереди.

| Проблема  | Причина и действие   |
|---|--|
| Я нажимаю кнопку удаленного кнопочного телефона с тональным набором номера, но устройство не реагирует. | <ul style="list-style-type: none"><li>• Убедитесь, что вы вводите правильный номер дистанционного кода.</li><li>• Записывайте исходящее сообщение в тихом месте.</li><li>• В некоторых регионах, удаленные кнопочные телефоны с тональным набором могут не работать из-за состояния телефонной линии: шумы, эхо и т.п.</li><li>• Устройство может не реагировать если кнопочный телефон выдает слишком короткие тональные сигналы, которые не могут включить устройство. Когда вы нажимаете любую кнопку, нажимайте ее плотно.</li></ul> |
| Некоторые входящие сообщения не были записаны до конца.   | <ul style="list-style-type: none"><li>• Установите переключатель CPC в позицию "B" (см.стр.8).</li></ul>   |
| Устройство не дает вызывных звонков.  | <ul style="list-style-type: none"><li>• Переключатель громкости звонка установлен в позицию "OFF". Установите его в позицию HIGH или LOW.</li></ul>  |

# Руководство по поиску неисправностей

| Проблема  | Причина и действие   |
|---|--|
| Устройство не работает, когда я нажимаю любую кнопку.   | <ul style="list-style-type: none"><li>• Подсоедините адаптер переменного тока к розетке.</li><li>• Нажмите переключатель ANS SYS ON/OFF для включения устройства.</li></ul>              |
| Я пытаюсь заложить телефонный номер в ячейку памяти, но процедура закладывания в память не осуществляется.  | <ul style="list-style-type: none"><li>• Убедитесь, что подсоединен адаптер переменного тока.</li></ul>   |
| Устройство было установлено в режим автоответчика, но не были записаны входящие сообщения.  | <ul style="list-style-type: none"><li>• Порвана пленка в кассете или не установлена кассета.</li></ul>   |
| Исходящее сообщение записано неправильно. Запишите новое исходящее сообщение. Устройство не работает, однако, 6 раз звучит сигнал и индикатор ANS/CALLS мигает. | <ul style="list-style-type: none"><li>• Вставьте кассету или замените ее на новую. Может быть повреждена кассета. Замените ее на новую.</li><li>• Очистите головки (см.стр.31)</li></ul> |
| Во время записи исходящего сообщения 6 раз звучит сигнал.   | <ul style="list-style-type: none"><li>• Перезапишите ваше исходящее сообщение. Говорите четко и громко и не делайте пауз более 2-х секунд во время записи.</li></ul>                     |
| Когда воспроизводится запись с кассеты, уровень звука низок, даже если регулятор VOLUME установлен в позицию максимальной громкости.                            | <ul style="list-style-type: none"><li>• Очистите головки (см.стр.31).</li></ul>  |
| Я воспроизвел все записанные сообщения и я хочу записывать следующее входящее сообщение после ранее записанных сообщений.                                       | <ul style="list-style-type: none"><li>• Сохраните записанные сообщения (см.стр.20).</li><li>• В случае дистанционного управления просто положите трубку.</li></ul>                       |

## Перенабор номера.

Ваш телефон имеет возможность пере набирать последний набранный номер телефона. Этот номер может состоять из 30 цифр.



Поднимите трубку или нажмите кнопку SP-PHONE (только KX-T2395), затем нажмите кнопку REDIAL.

Вы можете перенабрать номер один раз.

## Ответ на вызовы.

Когда телефон звонит, поднимите трубку или нажмите кнопку SP-PHONE (только KX-T2395) и говорите с позвонившим.

# Автоматический набор номера

Перед использованием функции автоматического набора номера заложите в память телефонные номера. Обратитесь к разделу "Закладывание в память телефонных номеров" на страницах 14, 15.

## Осуществление вызовов с использованием верхней позиции ячейки памяти.

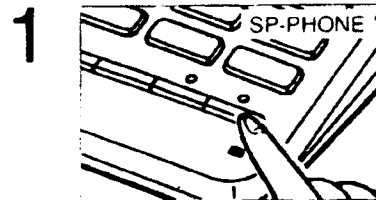

Поднимите трубку или нажмите кнопку SP-PHONE (только KX-T2395).

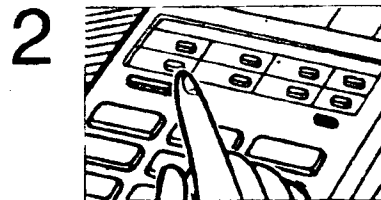

Нажмите кнопку прямого вызова (клавишу набора номера одним нажатием), в которой хранится номер, который вы хотите набрать.

## Осуществление вызовов с использованием нижней позиции ячейки памяти.

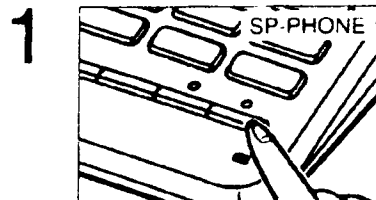

Поднимите трубку или нажмите кнопку SP-PHONE (только KX-T2395).

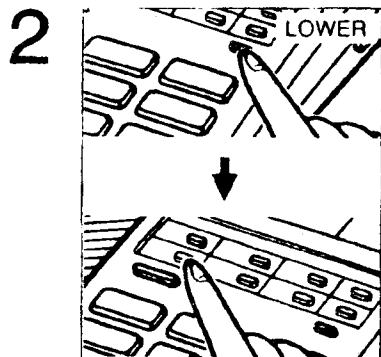

Нажмите кнопку LOWER, затем нажмите кнопку прямого вызова (клавишу набора номера одним нажатием), в которой хранится номер, который вы хотите набрать.

Если вы нажали кнопку LOWER по ошибке, когда вы хотите использовать верхнюю позицию ячейки памяти, вы должны разъединить линию (положить трубку) и затем набрать номер снова.

## Запись разговора.

Вы можете записать телефонный разговор.

Многие государства имеют определенные правила записи телефонного разговора. Проконсультируйтесь в вашей телефонной компании.

Для модели KX-T2390 убедитесь, что ANS/SYS ON/OFF установлен на ON (правая сторона устройства).

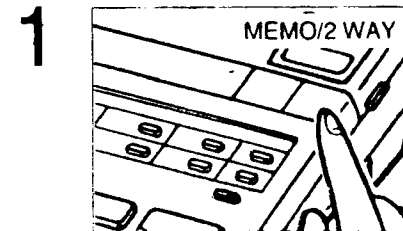

Нажмите кнопку MEMO/2 WAY так, чтобы прозвучал сигнал, и продолжайте говорить.

Индикатор PWR/IN USE мигает и индикатор ANS/CALLS горит (для KX-T2395).  
Каждые 15 секунд будет слышен сигнал.

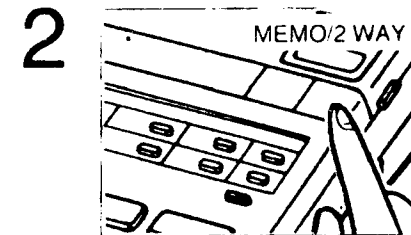

Когда вы заканчиваете запись, снова нажмите кнопку MEMO/2 WAY.

Загорается индикатор PWR/IN USE, а индикатор ANS/CALLS мигает, показывая, что разговор был записан, и устройство будет готово для ответа на входящие вызовы.

Записанный разговор может быть воспроизведен вместе с другими входящими сообщениями нажатием кнопки PLAYBACK/PAUSE.

## Прослушивание входящих вызовов.

Вы можете оставить устройство в режиме автоответчика, даже когда вы находитесь рядом. В этом случае, после ответа устройства, вы будете слышать голос позвонившего. Вы можете прервать запись и поговорить с позвонившим, просто подняв трубку или нажав кнопку SP-PHONE (только KX-T2395).

Устройство автоматически прекратит запись.

- Настройте громкость регулятором VOLUME, если необходимо.
- После разъединения, устройство будет готово для ответа на следующий телефонный вызов.

## Другие функции

### Запись памяти (сообщения MEMO)

Если вы хотите оставить для кого-либо сообщение, вы можете записать его на кассету. Оно может затем быть воспроизведено либо непосредственно, либо дистанционно, также как любое другое входящее сообщение.

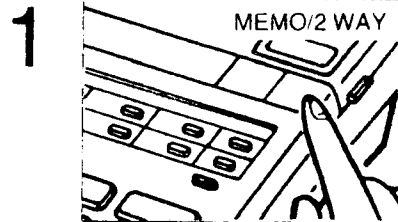

Нажмите кнопку MEMO/2 WAY так, чтобы прозвучал сигнал.

Будут слышны серии коротких сигналов, затем прозвучит длинный сигнал и индикатор PWR/IN USE будет мигать (только KX-T2395).



Говорите громко и четко сразу же после длинного сигнала, с расстояния около 20 см от микрофона. (для KX-T2390 время записи 30 секунд).

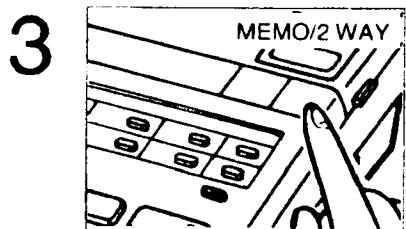

Снова нажмите кнопку MEMO/2 WAY, когда вы закончите запись.

Индикатор PWR/IN USE будет гореть (для KX-T2395), а индикатор ANS/CALLS будет мигать, показывая, что ваше сообщение было записано, и устройство будет готово для ответа на входящие вызовы.

### Закладывание в память телефонных номеров.

На аппарате есть 6 кнопок прямого вызова. Каждая кнопка включает в себя нижнюю и верхнюю позицию памяти. Каждая позиция (верхняя и нижняя) способна хранить 16 цифр. Убедитесь, что трубка находится в гнезде аппарата, индикатор SP-PHONE не горит (только KX-T2395) и адаптер переменного тока подсоединен. Когда вы закладываете телефонный номер в память, нажатие кнопки #, \*, PAUSE или FLASH считается как 1 цифра.

#### В верхнюю позицию ячейки памяти.

Для KX-T2395

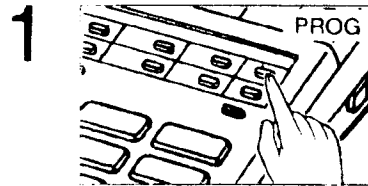

Нажмите кнопку PROG.

Загорается индикатор STORE

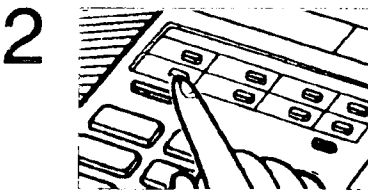

Нажмите кнопку прямого вызова (клавишу набора номера одним нажатием) в ячейку которой вы хотите заложить телефонный номер.

Индикатор STORE гаснет.

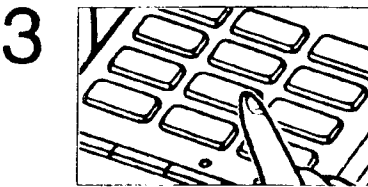

Наберите телефонный номер, который вы хотите заложить в память, до 16 цифр.

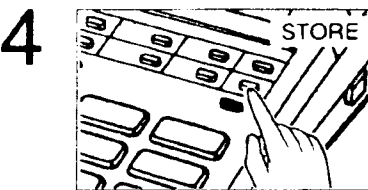

Нажмите кнопку STORE.

Загорается индикатор STORE. Для закладывания в память других номеров, повторяйте, начиная с шага 2.

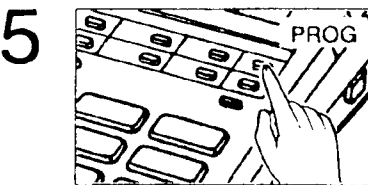

Нажмите кнопку PROG после закладывания в память всех номеров. Индикатор STORE погаснет.

**В нижнюю позицию ячейки памяти.**  
Для КХ-Т2395

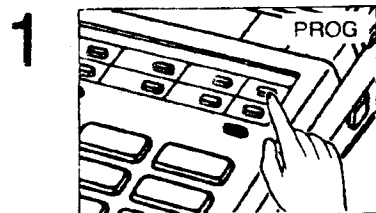

Нажмите кнопку PROG.  
Загорается индикатор STORE

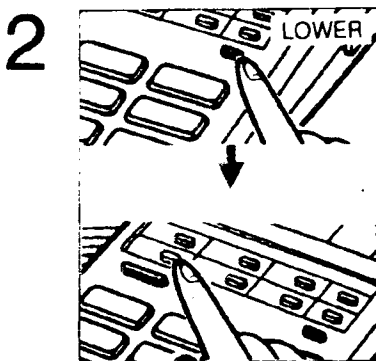

Нажмите кнопку LOWER, затем нажмите кнопку прямого вызова (клавишу набора номера одним нажатием) в ячейку которой вы хотите заложить телефонный номер.  
Индикатор STORE погаснет.

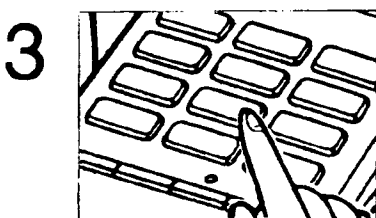

Наберите телефонный номер, который вы хотите заложить в память, до 16 цифр.

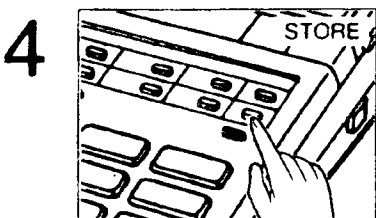

Нажмите кнопку STORE.  
Загорается индикатор STORE. Для закладывания в память других номеров, повторяйте, начиная с шага 2.

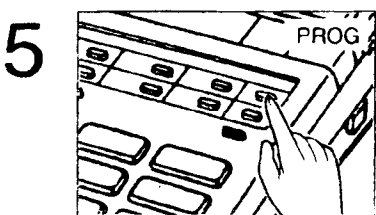

Нажмите кнопку PROG после закладывания в память всех номеров.  
Индикатор STORE погаснет.

### Подготовка кассеты для будущих сообщений.

После прослушивания сообщений вы можете установить кассету в исходное положение и записать новые сообщения с начала раздела входящих сообщений на кассете.



Подождите 3 сигнала после последнего сообщения.

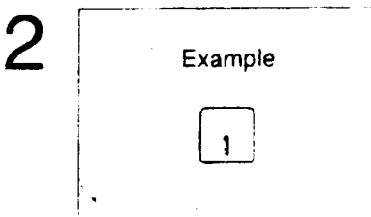

Наберите номер кода в пределах 10 секунд после 3-х сигналов.

Устройство перемотает кассету на начало. (Для КХ-Т2390 после установки кассеты в исходное положение прозвучит сигнал). Будущие сообщения будут записаны и старые сообщения будут стерты.

### Запись отмеченного сообщения

После прослушивания всех сообщений, вы можете во время того же вызова записать сообщение. Когда воспроизведение завершено, подождите, пока прозвучат 3 сигнала, указывающие на конец последнего сообщения. Затем подождите около 10 секунд, когда прозвучат другие два сигнала, указывающие, что кассета готова к записи. Записывайте ваше сообщение после последних двух сигналов.

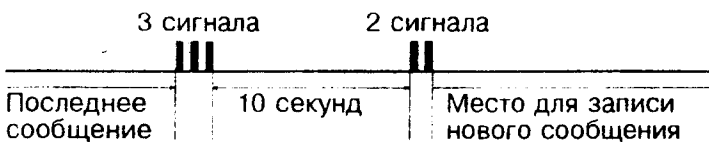

Когда закончите, положите трубку.

### Дистанционное включение режима автоответчика

Можно переключить устройство в режим автоответчика дистанционно.

1. Вызовите ваше устройство и подождите 15 вызывных звонков.
2. Устройство ответит и прозвучит исходящее сообщение. Вы можете положить трубку. Устройство будет готово для ответа на следующий телефонный вызов.

## Дистанционное управление

Вы можете запросить записанные входящие сообщения дистанционно с кнопочного телефона простым введением номера вашего дистанционного кода.

### Номер дистанционного кода.

Номер дистанционного кода настроен изначально и указан на нижней части корпуса устройства.

### Воспроизведение всех сообщений.

1

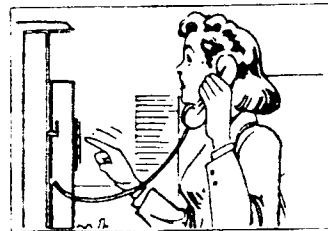

Вызовите ваше устройство.

2

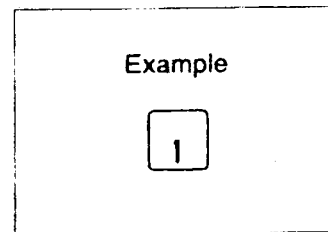

Наберите номер вашего кода, нажимая кнопку на 1 - 2 секунды, во время воспроизведения исходящего сообщения.

Устройство воспроизводит все записанные сообщения. Для перемотки назад во время воспроизведения, введите номер кода, нажимая кнопку на 1 - 2 секунды. Пленка будет перемотана назад на примерно 15 секунд времени воспроизведения. После последнего сообщения прозвучат 3 сигнала и вы можете положить трубку. Сообщения после разъединения автоматически сохраняются.

## Исправление ошибок, допущенных при закладывании номеров в память.

Если вы заметили ошибку до нажатия кнопки STORE; (кнопки HOLD для KX-T2390).

1

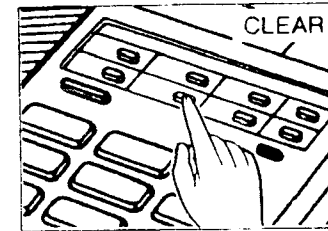

Нажмите кнопку CLEAR. (для KX-T2390 кнопку HOLD).

Новые введенные данные будут стерты, а данные заложенные в память ранее останутся нетронутыми. Начните снова с шага 2 процедуры закладывания номера в память.

### Проверка номеров, хранящихся в памяти.

Повторно заложите тот же номер в ту же ячейку памяти. Когда нажимается кнопка STORE (для KX-T2390 кнопка HOLD), мигает индикатор MEMORY и вы слышите сигнал:

- Дважды: Введен тот же номер, что и был ранее заложен в память.
- Один раз: Введен номер, отличающийся от номера, хранящегося в ячейке памяти. Повторите процедуру закладывания в память.

### Примечание:

В случае, если адаптер переменного тока, отсоединен от сети более 10 минут, телефонные номера, хранящиеся в памяти, следует проверить перед набором.

### Стирание номеров, хранящихся в памяти.

1. Нажмите кнопку PROG.
2. Нажмите кнопку прямого вызова, в ячейке которой хранится номер телефона, который необходимо стереть.
3. Нажмите кнопку STORE (для KX-T2390 кнопку HOLD).
4. Нажмите кнопку PROG.

## Другие операции.

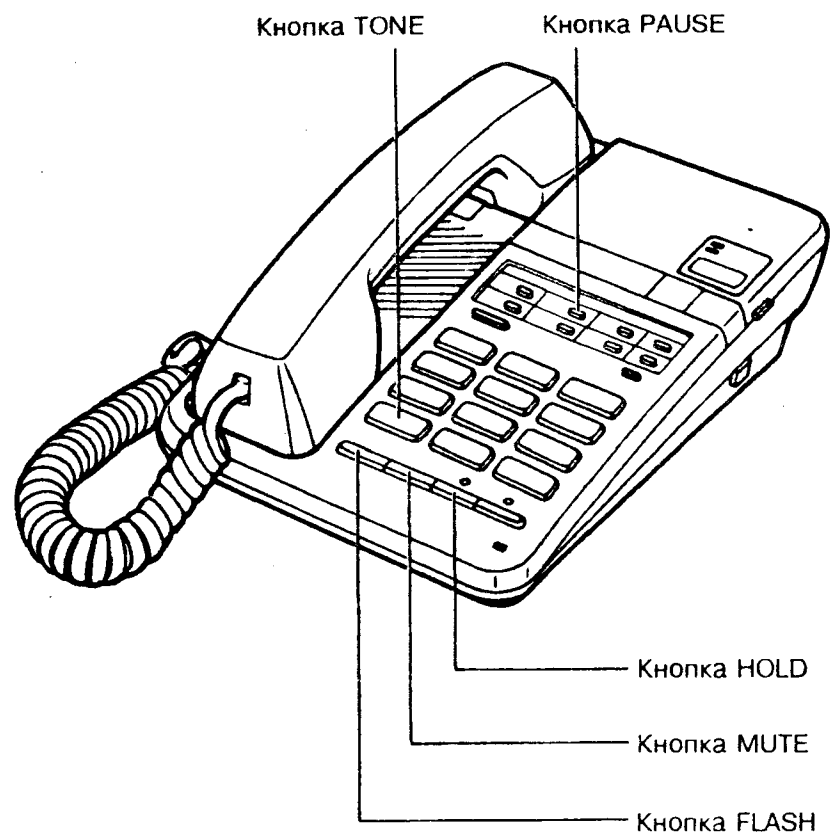

### Удержание (кнопка HOLD)

Кнопка HOLD используется для установки вызова на удержание во время разговора.

Нажмите кнопку HOLD во время разговора.  
Мигает индикатор HOLD.

Вы можете положить трубку на аппарат.

### Снятие с удержания.

- Если трубка поднята, снова нажмите кнопку HOLD.
- Если трубка находится на аппарате, поднимите трубку или нажмите кнопку SP-PHONE (только для КХ-T2395).
- При использовании другого телефона, подсоединенного к той же линии; Поднимите трубку другого телефона. Если удержание не снимается, нажмите на рычажный переключатель другого телефона на одну секунду.

## Воспроизведение кассеты с начала.

1

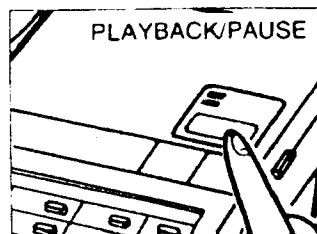

Нажмите кнопку PLAYBACK/PAUSE для воспроизведения сообщений с начала кассеты.

Если необходимо, отрегулируйте громкость.  
В конце последнего сообщения прозвучат три сигнала.  
Через 10 секунд устройство перематывает пленку и следующее входящее сообщение будет записано с начала раздела входящих сообщений на кассете.

2

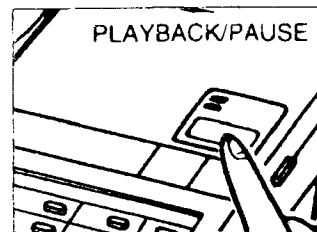

Нажимайте кнопку PLAYBACK/PAUSE для остановки кассеты (режим паузы).

Индикатор PWR/IN USE мигает.  
Нажмите кнопку PLAYBACK/PAUSE снова для возобновления воспроизведения.

3

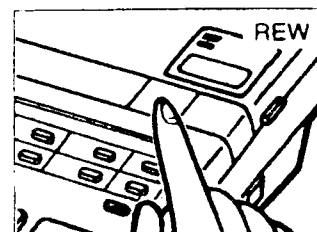

Нажмите кнопку REW для перематки пленки назад к желаемой точке.

Устройство снова будет воспроизводить сообщение после того, как вы отпустите кнопку REW.

Если вы удерживаете в нажатом положении кнопку REW до тех пор, пока устройство не перематает пленку на начало кассеты, прозвучит сигнал.  
В этом случае устройство будет установлено в режим автоответчика.

## Прослушивание записанных сообщений

Когда было записано входящее сообщение, индикатор ANS/CALLS будет мигать сериями вспышек. Количество вспышек индикатора в серии указывает количество принятых вызовов (до 15 вызовов). (Три вспышки, за которыми следует пауза, означают, что были приняты три сообщения).

В случае прерывания подачи питания индикатор будет мигать редко.

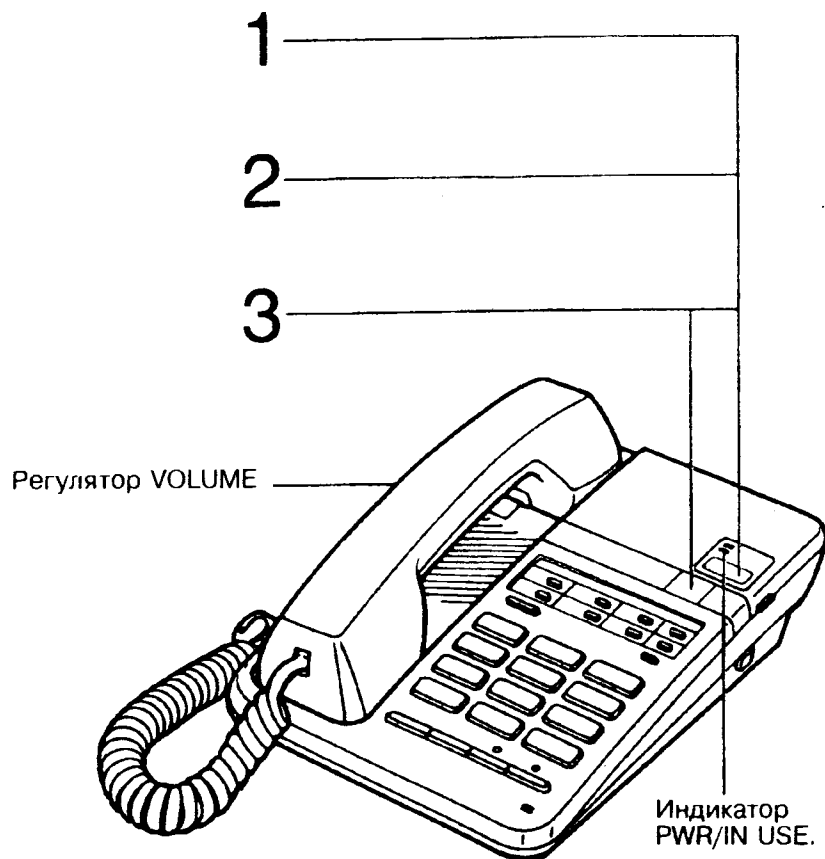

### AUTO-LOGIC™ (Управление одним нажатием)

При нажатии кнопки PLAYBACK/PAUSE устройство автоматически перемотает кассету на начало и воспроизведет все записанные сообщения. Через 10 секунд после воспроизведения, устройство перемотает пленку на начало, подготовит кассету и автоматически будет записывать входящие сообщения.

### Кнопка FLASH

Кнопка FLASH используется для получения специальных телефонных услуг, таких как вызов с ожиданием или переадресация вызова. Когда во время разговора вам звонит другой абонент и вы слышите тональный сигнал, нажмите кнопку FLASH. Первый разговор устанавливается на удержание и вы можете ответить на второй вызов. Для возвращения к разговору с первым собеседником, нажмите кнопку FLASH еще раз. (Второй вызов устанавливается на удержание).

Вы можете получать некоторые услуги от вашей подстанции (офисной АТС) используя кнопку FLASH при наборе номера.

### Кнопка MUTE (только KX-T2395)

Кнопка MUTE используется, когда вы не хотите, чтобы ваш голос был услышан вашим собеседником. Голос вашего собеседника будет слышен.

Нажмите кнопку MUTE. Загорается индикатор MUTE/STORE. Для возврата к разговору, нажмите кнопку MUTE еще раз.

### Кнопка TONE

Используйте кнопку TONE, когда основной режим набора импульсный.

Нажатие этой кнопки позволит вам перейти с импульсного на тональный режим набора номера во время набора, и ввести специальные частоты и коды для управления автоответчиком, электронной банковской службой и другими спецслужбами.

### Кнопка PAUSE

Кнопку PAUSE удобно использовать при автоматическом наборе номера при доступе к исходящей линии. Для использования данной функции, закладываете "PAUSE" с телефонным номером в память.

При закладывании телефонного номера в память, для ожидания сигнала ответа исходящей линии вам потребуется одна пауза.

**Пример:**

9 — PAUSE — Номер телефона  
— Номер доступа к линии

Нажмите один раз (пауза 3,5 сек.)  
Нажмите дважды (пауза 7 сек.)

### Комбинированный набор номера.

Телефонный номер, состоящий из более, чем 30 цифр, может быть заложен в две ячейки памяти. Набор номера при этом производится следующим образом.

1. Поднимите трубку
2. Нажмите кнопку прямого вызова "1".
3. Нажмите кнопку прямого вызова "2".

Вместо использования двух ячеек памяти, вы можете заложить часть телефонного номера в одну ячейку памяти, а другую часть номера набирать вручную.

1. Поднимите трубку.
2. Нажмите клавишу ячейки, подождите до окончания набора, затем набирайте вручную.



## Подготовка устройства для ответа на вызовы.

Нажмите переключатель ANS SYS ON/OFF для включения устройства. Загорается индикатор PWR/IN USE. Через 10 секунд загорается индикатор ANS/CALLS и устройство будет готово к ответу на вызовы (установлен режим автоответчика).

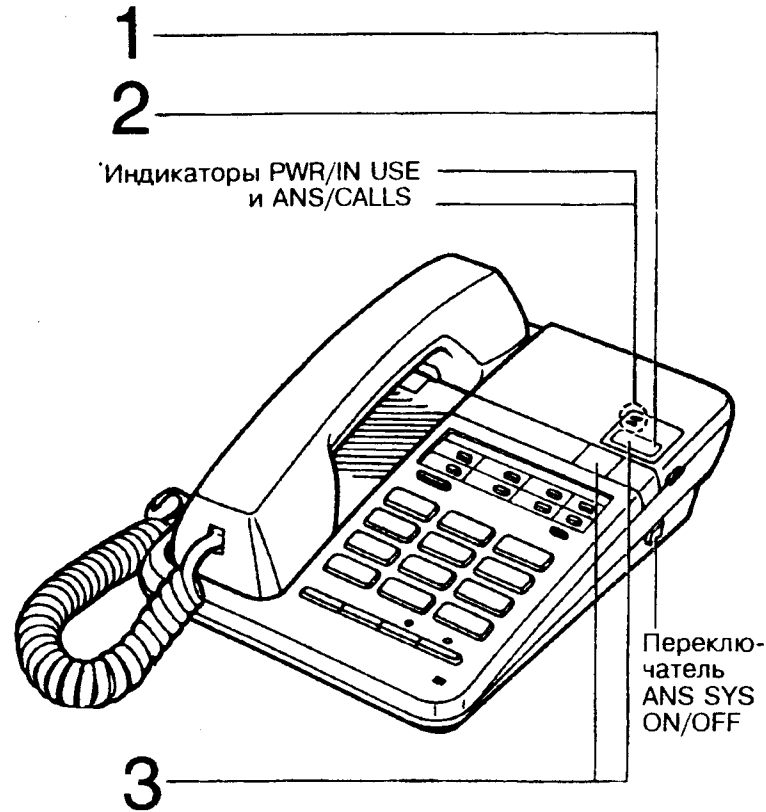

- Режим автоответчика. Когда принимается вызов, устройство отвечает на вызов и записывает входящее сообщение.
- Если вы не хотите, чтобы устройство отвечало на вызовы, нажмите кнопку ANS SYS ON/OFF для включения устройства. Индикатор ANS/CALLS погаснет.
- Время записи сообщения позвонившего ограничено 60 секундами (для KX-T2390 30 сек.).

## Запись с начала раздела входящих сообщений на кассете.

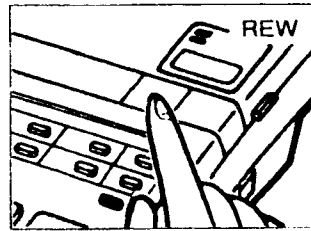

Нажмите и удерживайте кнопку REW до тех пор, пока устройство не закончит перемотку (звучит сигнал), затем отпустите ее. или  
После воспроизведения записанных входящих сообщений, оставьте устройство как оно есть. Устройство устанавливается в режим автоответчика.

## Запись после сообщений, которые вы хотите сохранить

Когда вы хотите записывать следующие входящие сообщения после последнего входящего сообщения, или после желаемой точки на пленке:

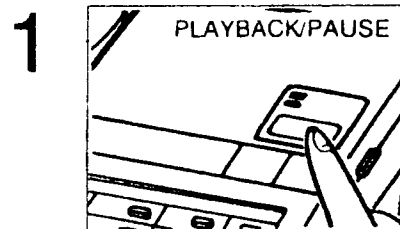

Нажмите кнопку PLAYBACK/PAUSE для воспроизведения записи до конца сообщения, которое вы хотите сохранить.

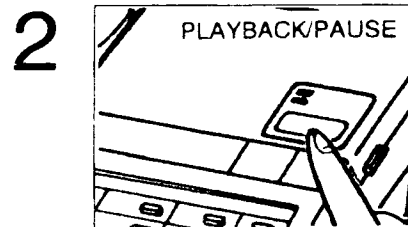

Снова нажмите кнопку PLAYBACK/PAUSE для установки на устройстве режима паузы.

Мигает индикатор PWR/IN USE (режим паузы).

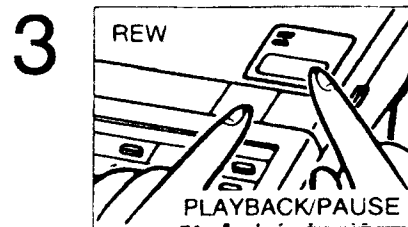

Нажмите кнопку REW и кнопку PLAYBACK/PAUSE одновременно.

Загораются индикаторы PWR/IN USE и ANS/CALLS. Новые вызовы будут записаны после сообщения (сообщений), которое вы сохранили.